

Сірий Орел ДЕНИС БЕДНАРСЬКИЙ



**МАЙСТРУВАННЯ**  
ДЛЯ ДІТЕЙ НОВАЦЬКОГО ВІКУ

ЧАСТИНА III.

ВСІ ПРАВА ЗАСТЕРЕЖЕНІ

COPYRIGHT BY  
PLAST, INC., UKRAINIAN YOUTH ORGANIZATION

БІБЛІОТЕКА В. О. Р. Ч. 12.

Нью-Йорк

1966

Дітройт

У К Р А Ї Н С Ь К И Й П Л А С Т

Конференція Українських Пластових Організацій

ГОЛОВНА ПЛАСТОВА БУЛАВА

Головний Реферат виховної діяльності

Реферат вишколу

Ланка новацьких виховників "ОРЛИНИЙ КРУГ"

Бібліотека "ВОГНЮ ОРЛИНОЇ РАДИ":

Редакція: пл. сен. Орест ГАВРИЛЮК, BLDG. 136-B, APT. 1-E, FT. HAMILTON,  
BROOKLYN, N. Y. 11209, USA.

Адміністрація: пл. сен. Леся ЮЗЕНІВ, 206 E. Ninth St.; New York, N. Y.  
10003; USA

Випуск ч. 12:

Сірий Орел Денис БЕДНАРСЬКИЙ: "Майстрування для дітей новацького віку", Частина III, 1965.

Всі права застережені. Відбито в друкарській робітні Головної Пластової Булави в Дітройті. Наклад 500 примірників.

Видавництво "Вогонь Орлиної Ради" складає ширю подяку Кодлу "Піп Іван", 3-ого Куреня УСП "Лісові Чорти" за технічну допомогу в виданні цього випуску "Бібліотеки В. О. Р."

МОЇЙ МАТЕРІ ПРИСВЯЧУЮ.

Дорогі Сестрички й Братчики!

У Ваших руках - третій збірник майстрування для новацтва Сірого Орла Дениса. Приготовляючи його, автор старався передусім заповнити брак відповідних ручних робіт для новачок. У цьому збірнику знайдете, отже, речі до майстрування, які надаються як для хлопців, так і для дівчат. Цього роду роботи виповнюють більшу частину збірника. При кінці збірника поміщено теж кілька новацьких тотемів.

Цей збірник становить разом із попередніми збірниками майстрування своєрідну цілість. Тому поручаємо новацьким виховникам /-цям/ придбати собі попередні збірники майстрування /Бібліотека В. О. Р. чч. 6 і 7/. В час, коли віддаємо цю працю Сірого Орла Дениса до друку, перший його збірник майстрування є вправді вичерпаний, але przygotowляємо друге видання того самого збірника. Ото ж усі матимуть можливість набути собі всі три збірники новацького майстрування й при їх допомозі присвятити належну увагу ділянці майстрування на новацьких зайняттях.

Усіх новацьких виховників /-ниць/, як теж і інших заінтересованих, закликаємо слати нам Ваші завваги до цього збірника, як також і інших видань В. О. Р. Пишіть, що Вам подобається, а що ні; що використовуєте на сходинках, а що не вдається; та що Ви хотіли б бачити в наших виданнях. Пам"ятайте, що Вогонь Орлиної Ради і Бібліотека В. О. Р. є призначені для Вас, щоб улегшити Вам працю з новацтвом, а тому ми завжди готові йти назустріч Вашим потребам і побажанням. Усе листування слід слати на адресу Редакції, яку знайдете на внутрішній стороні обгортки цього збірника.-

Нью-Йорк, в жовтні, 1964.

## З М І С Т

Котик з паперу.....	1
Песик з паперу.....	2
Ракета /з паперу/.....	3
Витинанки /з паперу/.....	4
Український народний взір - витинанка.....	5
Складові частини до різних українських взорів.....	6
Український народний взір - витинанка.....	8
Український народний взір - витинанка.....	9
Український народний взір - витинанка.....	10
Інші форми витинаних взорів.....	11
Паперові писанки.....	12
Різдвяна зоря /з паперу/.....	14
Квіти з осінніх листків, трави і паперу.....	15
Робітки з осінніх листків.....	17
Іграшки з лушпини яйця.....	18
Новак з короткої круглової шишки.....	19
Новачка з короткої круглової шишки.....	20
Риба з короткої круглової шишки.....	21
Риба з довгої шишки.....	22
Україна /гра/.....	23
Карта України на землі /в таборі/.....	24
Новацький ляльковий театр, спосіб I/1.....	25
Вовк і кіт /казка/.....	25A
Новацький ляльковий театр, спосіб I/2.....	26
Лялька /з куска шнурка/.....	27
Лялька /з волічки/.....	27
Лялька з дротика /щіточки до чищення файки/.....	28
Лялька з соломки /до пиття содової води/.....	28
Лялька з корка.....	29
Лялька з пасочків паперу, полотна або фільцу.....	29
Хатні кімнати з уладженням.....	30
Софа.....	31
Столик.....	31
Ліжко /з паперу/.....	32
Столик до спальні /з паперу/.....	32
Стіл /з паперу/.....	33
Крісло /з паперу/.....	33
Піч /з паперу/.....	34
Посуда /з паперу/.....	34
Зазначування приналежности тотему.....	35
Гніздовий тотем для гнізд з гірською назвою ч. 1.....	36
Взір на держаку тотема в повному вимірі.....	37
Гніздовий тотем ч. 2.....	39
Гніздовий тотем ч. 3.....	40
Гніздовий тотем ч. 4.....	41
Гніздовий тотем ч. 5.....	42
Гніздовий тотем ч. 6.....	43
Гніздовий тотем ч. 7.....	44

# КОТИК З ПАПЕРУ

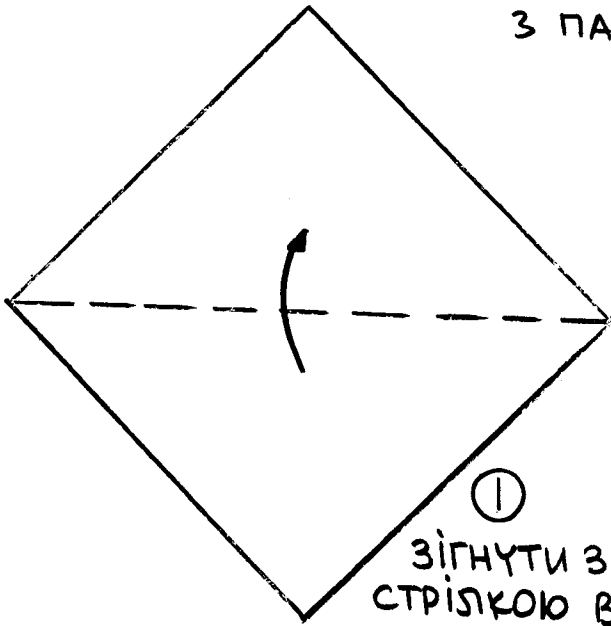

①  
ЗІГНУТИ ЗА  
СТРІЛКОЮ В ПОЛОВИНУ

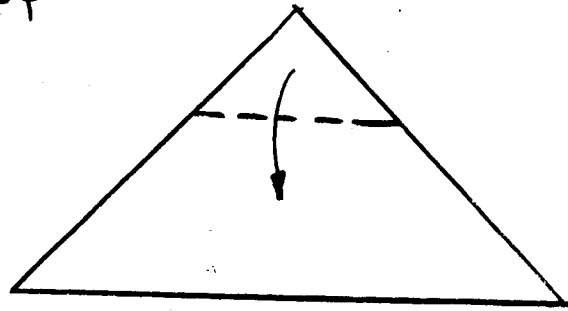

②  
ЗІГНУТИ ЗА СТРІЛКОЮ

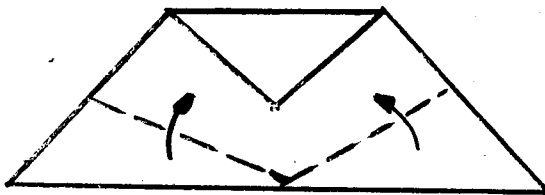

③  
ЗІГНУТИ ЗА СТРІЛКАМИ

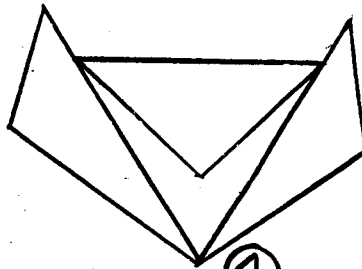

④  
ЗАКІНЧЕНИЙ КОТИК,  
ОБЕРНУТИ НА ПРОТИЛЕЖНУ  
СТОРОНУ



ГОТОВИЙ  
КОТИК

⑤  
ПРИКЛЕЕНІ  
ПАСОЧКИ  
ПАПЕРУ

## ВІДМІНА СКЛАДАНКИ

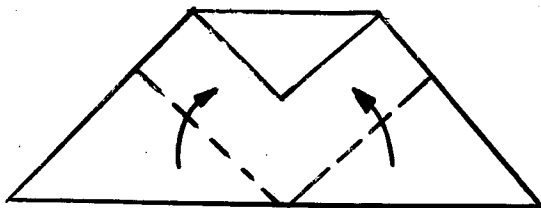

③  
ЗІГНУТИ ЗА СТРІЛКАМИ

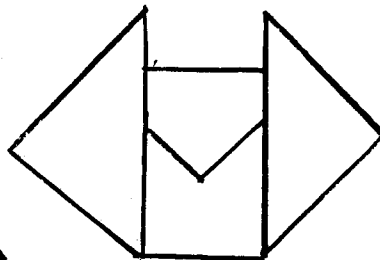

④  
ЗАКІНЧЕНИЙ КОТИК,  
ОБЕРНУТИ НА ПРОТИЛЕЖНУ  
СТОРОНУ



ГОТОВИЙ  
КОТИК

⑤  
ПРИКЛЕЕНІ  
ПАСОЧКИ  
ПАПЕРУ

# ПЕСИК З ПАПЕРУ

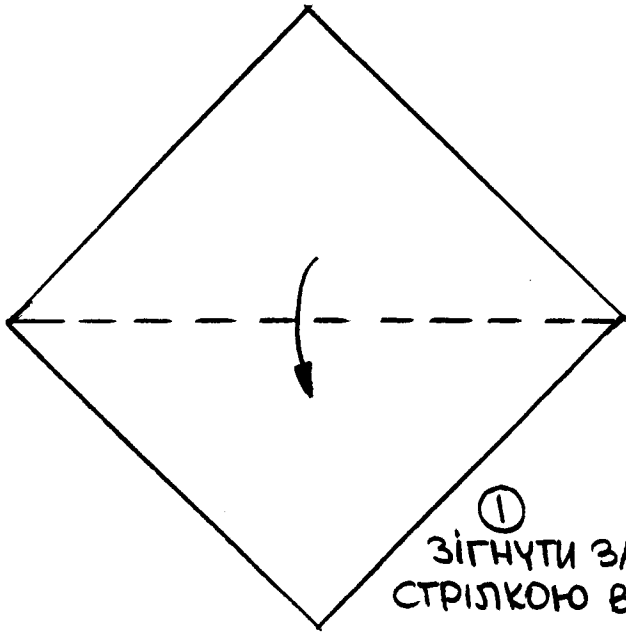

① ЗІГНУТИ ЗА  
СТРІЛКОЮ В ПОЛОВИНУ

② ПАПІР ЗІГНЕНИЙ  
В ПОЛОВИНУ

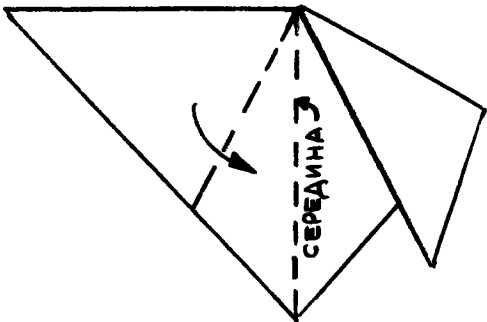
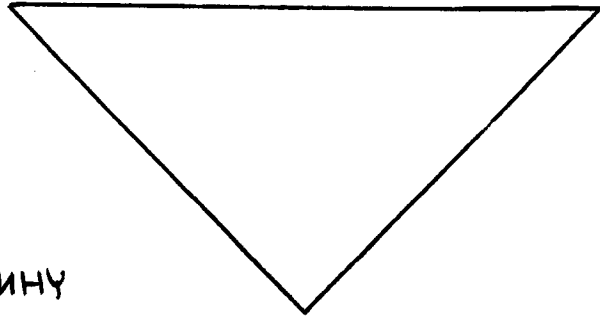

③ ЗАЗНАЧИВШИ СЕРЕДИНУ  
ЗІГНУТИ ДВА ГОСТРІ КІНЦІ  
ЗА СТРІЛКОЮ

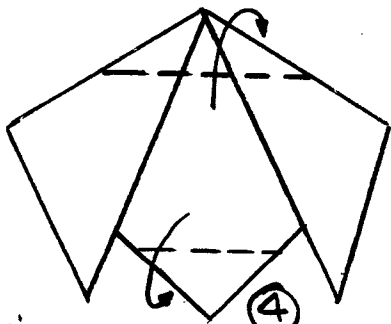

④ ЗІГНУТИ ПО ПЕРЕРИВАНИХ  
ЛІНІЯХ, ЯК ПОКАЗУЮТЬ СТРІЛКИ

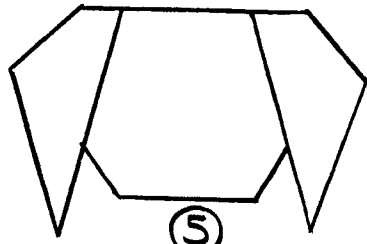

⑤ ЗАКІНЧЕНИЙ ПЕСИК

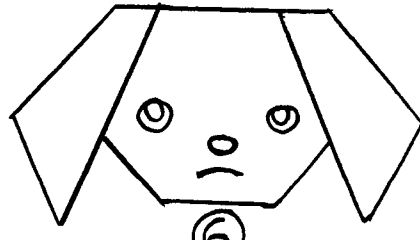

⑥ ГОТОВИЙ ПЕСИК

## ВІДМІНА СКЛАДАНКИ

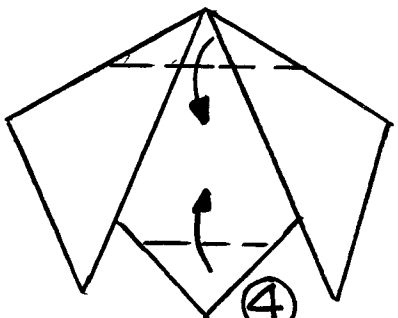

④ ЗІГНУТИ ПО ПЕРЕРИВАНИХ  
ЛІНІЯХ ТА ОБЕРНУТИ НА  
ПРОТИЛЕЖНУ СТОРОНУ

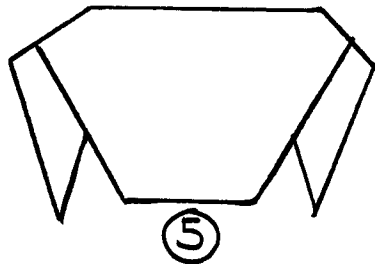

⑤ ПЕСИК ОБЕРНЕНИЙ  
НА ПРОТИЛЕЖНУ  
СТОРОНУ

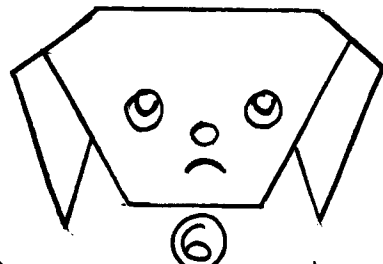

⑥ ГОТОВИЙ  
ПЕСИК

РАКЕТА  
(З ПАПЕРУ)

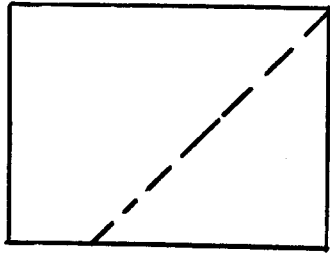

ЗІГНУТИ ПРЯМОКУТНИЙ ПАПІР ПО ПЕРЕРИВАНІЙ ЛІНІЇ ЗА СТРІЛКОЮ

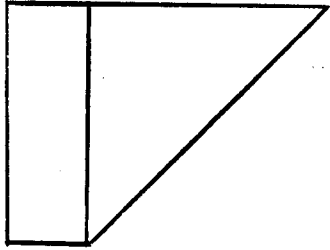

ЗІГНУВШИ, ОБЕРНУТИ НА ПРОТИЛЕЖНУ СТОРОНУ

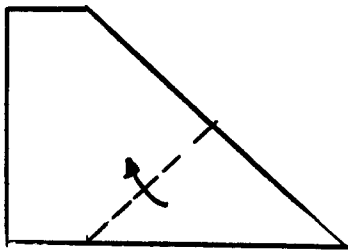

ПАПІР НА ПРОТИЛЕЖНІЙ СТОРОНІ ЗІГНУТИ ПО ПЕРЕРИВАНІЙ ЛІНІЇ ЗА СТРІЛКОЮ

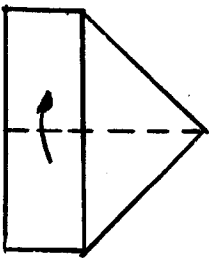

ЗІГНУТИ ПО ПЕРЕРИВАНІЙ ЛІНІЇ В ПОЛОВИНУ (ЗА СТРІЛКОЮ)

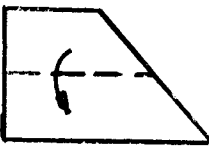

а  
ВІД ЗБОКУ



б  
ВІД СПЕРЕДУ

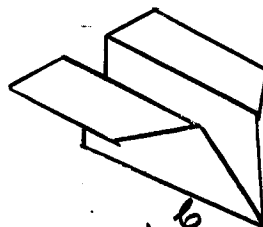

в  
ВІД ІЗ СКОСА

а, б ЗІГНУТИ ПО ПЕРЕРИВАНІЙ ЛІНІЇ ЗА СТРІЛКАМИ ВНИЗ

в ВІД ІЗ СКОСА ПІСЛЯ ЗІГНЕННЯ

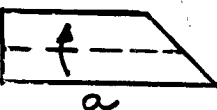

а  
ВІД ЗБОКУ



б  
ВІД СПЕРЕДУ

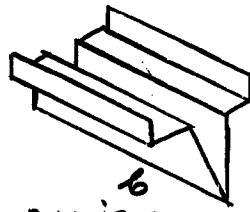

в  
ВІД ІЗ СКОСА

а, б ЗІГНУТИ ПО ПЕРЕРИВАНІЙ ЛІНІЇ ЗА СТРІЛКАМИ ВГОРУ

в ГОТОВА РАКЕТА 3



# ВИТИНАНКИ (З ПАПЕРУ)

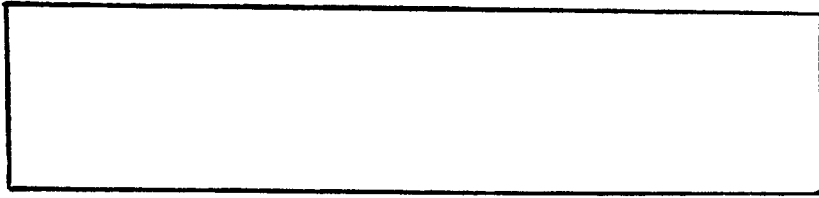

ПАСОЧОК ПАПЕРУ

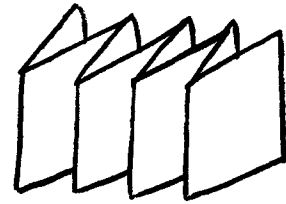

ЗІГНУТИ В ГАРМОНІЙКУ

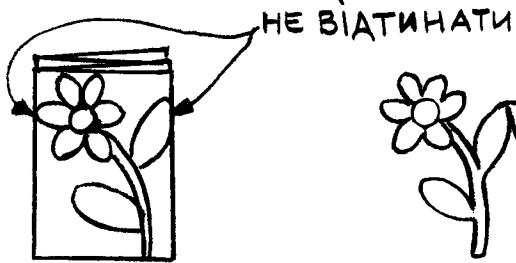

НАРИСУВАТИ КВІТКУ І ВИТЯТИ

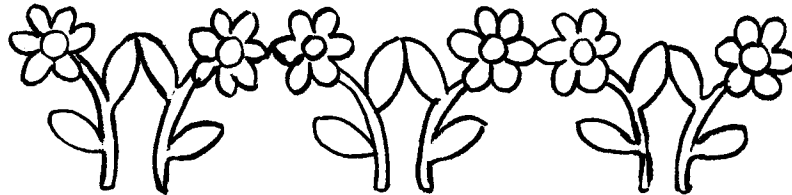

ВИТЯТИЙ РЯД КВІТІВ

## ІНШІ ФОРМИ

ЗІГНУТИ ПАСОЧОК ПАПЕРУ В ГАРМОНІЙКУ І НАРИСУВАВШИ ВКАЗАНУ ФОРМУ, ВИТЯТИ

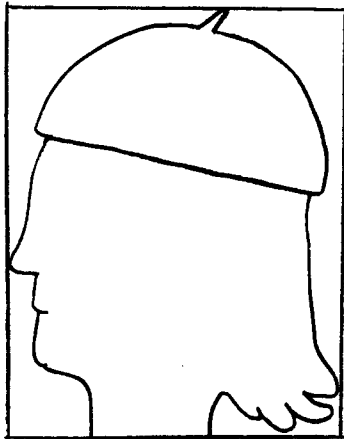

НОВАЧКА



ТУЛІПАН



ПТИЦЯ

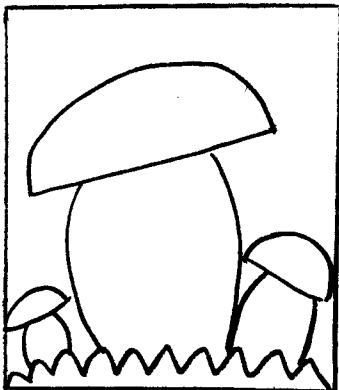

ГРИБИ

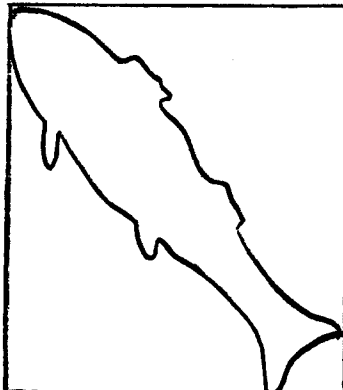

РИБА

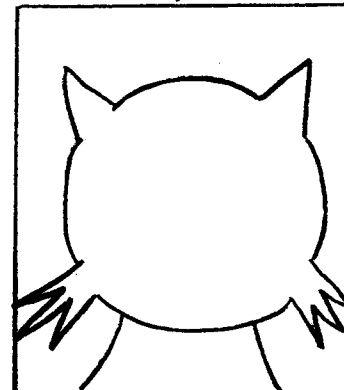

КОТИК

# УКРАЇНСЬКИЙ НАРОДНИЙ ВЗІР-ВИТИНАНКА ДЛЯ ПРИКРАСИ В ХРОНІЦІ

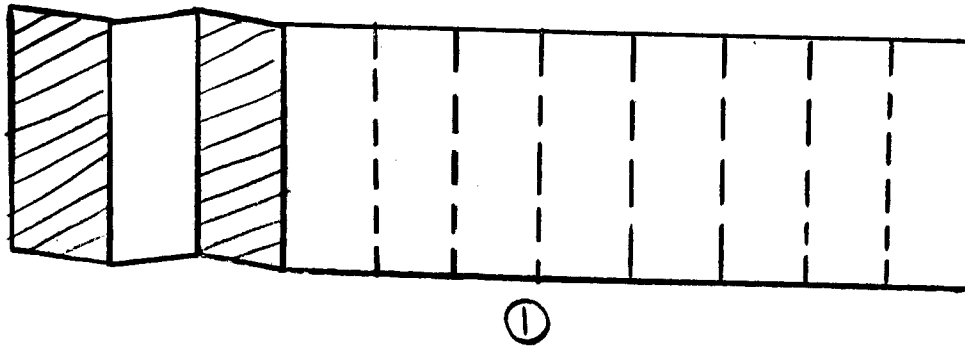

ЗІГНУТИ РІВНО  
ПАСОЧОК ПАПЕРУ  
ПО ПЕРЕРИВАНИХ  
ЛІНІЯХ В ГАРМОНІЙКУ,  
ЯК НА РИС. 2



ПАСОЧОК  
ЗІГНЕНИЙ  
В ГАРМОНІЙКУ



НАРИСУВАТИ ФОРМУ,  
ЯК ЗАЗНАЧЕНО  
ПЕРЕРИВАНОЮ ЛІНІЄЮ  
І ВИТЯТИ

②

③



ВИТЯТА  
ФОРМА

④

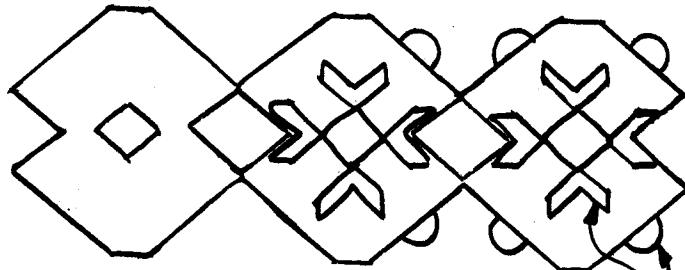

РОЗЛОЖЕНА  
ВИТЯТА ФОРМА

⑤

ПРИКЛЕЇТИ!

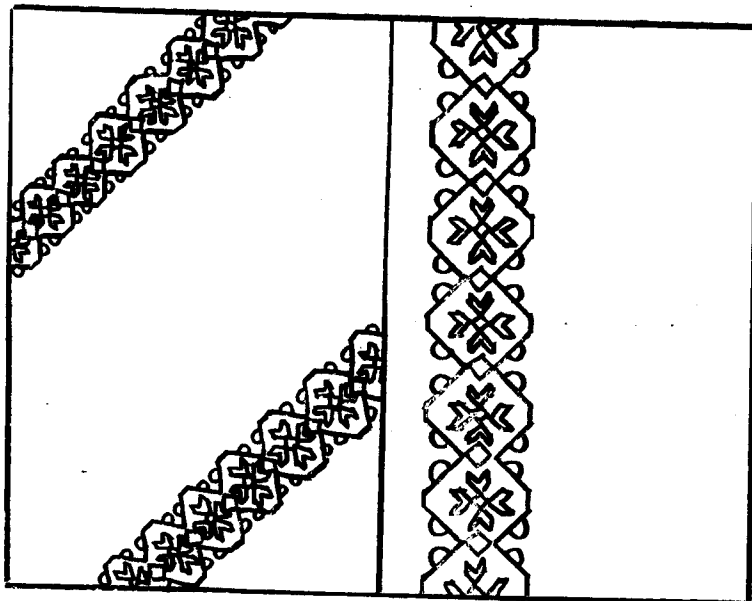

▲ КРИВУЛЬКИ-СТ. 6 РИС. 2

◐ ПІВКРУЖКИ-СТ. 7 РИС. 13

ВЗІР ПРИКЛЕЄНИЙ НА  
СТОРИНКАХ ХРОНІКИ

# СКЛАДОВІ ЧАСТИНКИ ДО РІЗНИХ УКРАЇНСЬКИХ НАРОДНИХ ВЗОРІВ-ВИТИНАНОК

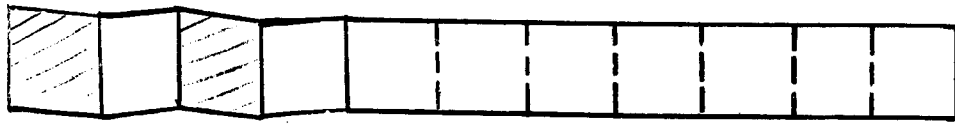

а

ЗІГНУТИ РІВНО  
ПАСОЧОК ПАПЕРУ

ПО ПЕРЕРИВАНИХ ЛІНІЯХ  
В ГАРМОНІЙКУ, ЯК НА РИС. б



б

ПАСОЧОК  
ЗІГНЕНИЙ  
В ГАРМОНІЙКУ



в

НАРИСУВАТИ  
КРИВУЛЬКУ  
(ПЕРЕРИВАНА ЛІНІЯ)  
І ВИТЯТИ



2

ВИТЯТА  
КРИВУЛЬКА



1

РОЗЛОЖЕНА  
ВИТЯТА  
КРИВУЛЬКА

ПАСОЧОК а,  
ЗІГНУТИ РІВНО,  
ЯК НА б,  
НАРИСУВАТИ  
ВКАЗАНУ ФОРМУ  
І ВИТЯТИ

ВИТЯТА  
ФОРМА

ЯК  
РОЗЛОЖИМО, УТВОРИТЬСЯ

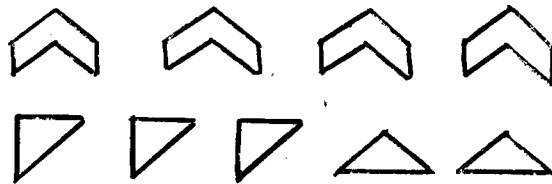
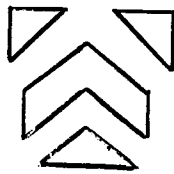
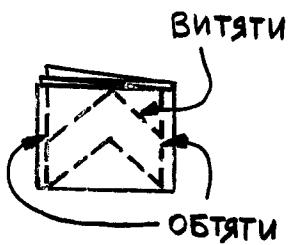

ПОДИНОКІ  
КРИВУЛЬКИ 2

ТРИКУТНИКИ 3

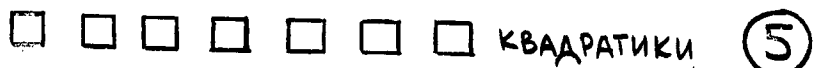
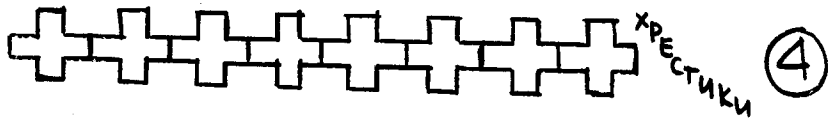
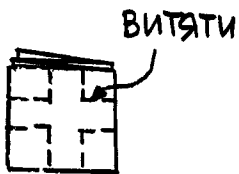

ПРОДОВЖЕННЯ НА СТ. 7

ЗІПНУТИ ПАСОЧОК І НАРИСУВАТИ



ВИГЯТА ФОРМА



ЯК РОЗЛОЖИМО, БУДУТЬ

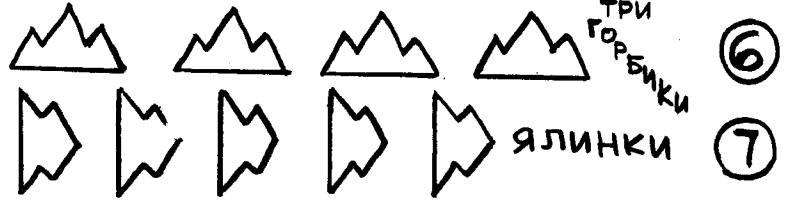

ТРИ ГОРБИКИ

⑥

ЯЛИНКИ

⑦

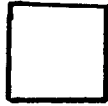
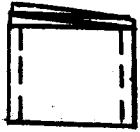

КВАДРАТИКИ

⑧

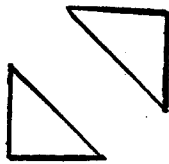

ТРИКУТНИКИ

⑨

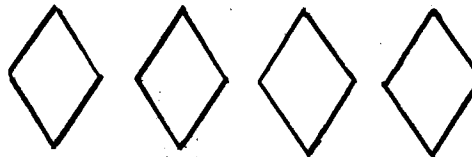

РОМБИКИ

⑩



ХРЕСТИКИ

⑪



ТРИКУТНИКИ

⑫

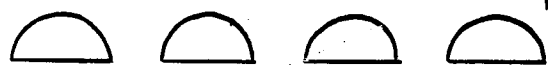

ПІВКРУЖКИ

⑬

# УКРАЇНСЬКИЙ НАРОДНИЙ ВЗІР-ВИТИНАНКА ДЛЯ НОВАЦЬКОЇ КАРТОЧКИ - ПОЗДОРОВЛЕННЯ

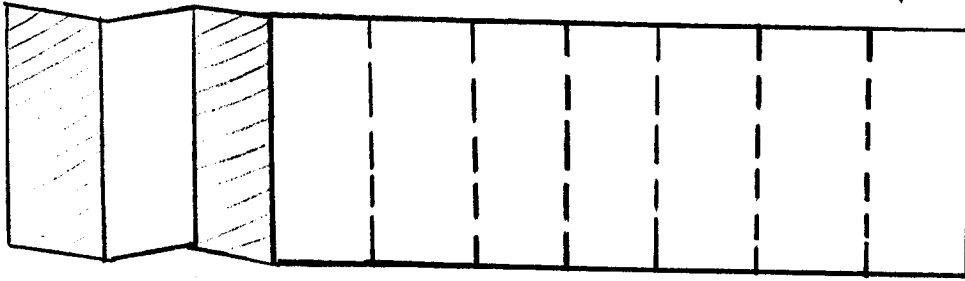

①

ЗІГНУТИ РІВНО  
ПАСОЧОК ПАПЕРУ  
ПО ПЕРЕРИВАНИХ  
ЛІНІЯХ В ГАРМОНІЙКУ,  
ЯК НА РИС. 2

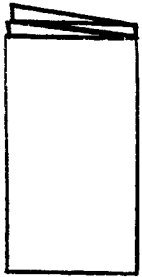

②

ПАСОЧОК  
ЗІГНЕНИЙ  
В ГАРМОНІЙКУ

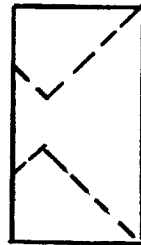

③

НАРИСУВАТИ ФОРМУ,  
ЯК ЗАЗНАЧЕНО  
ПЕРЕРИВАНОЮ ЛІНІЄЮ,  
І ВИТЯТИ

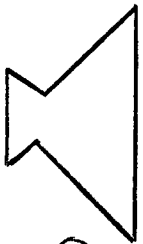

④

ВИТЯТА  
ФОРМА

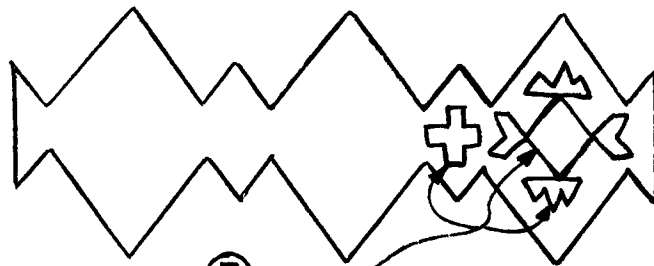

⑤

РОЗЛОЖЕНА  
ВИТЯТА  
ФОРМА

ПРИКЛЕЇТИ:

⊕ ХРЕСТИКИ-СТОР. 6, РИС. 4

➤ ПОДИНОКІ  
КРИВУЛЬКИ - СТОР. 6, РИС. 2

◇ РОМБИКИ - СТОР. 7, РИС. 10

⚓ ТРИ ГОРБИКИ - СТОР. 7, РИС. 6

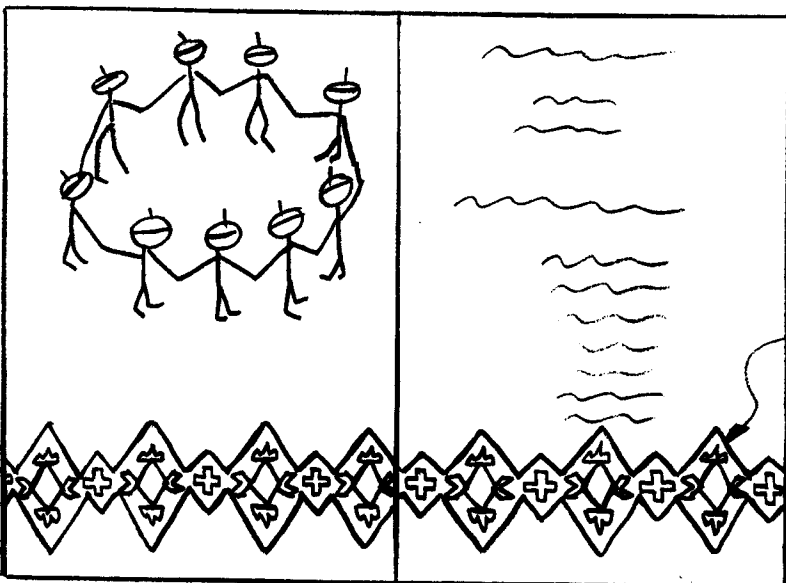

ВЗІР ПРИКЛЕЄНИЙ НА  
ДВОХ СТОРІНКАХ

ГОТОВА  
КАРТОЧКА-ПОЗДОРОВЛЕННЯ

# УКРАЇНСЬКИЙ НАРОДНИЙ ВЗІР-ВИТИНАНКА ДЛЯ РАМКИ ДО ОБРАЗА

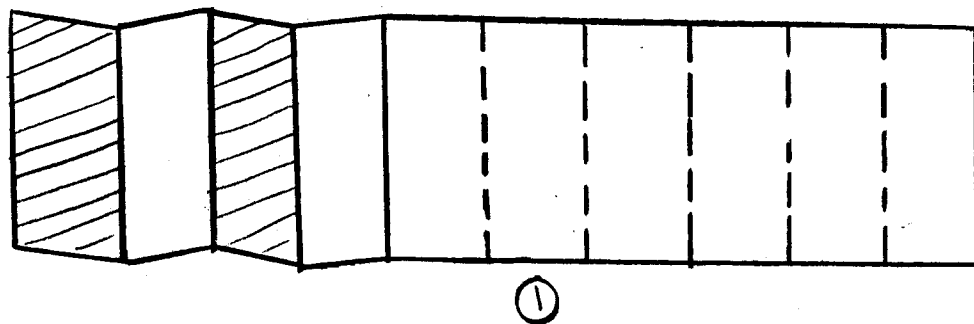

ЗІГНУТИ РІВНО  
ПАСОЧОК ПАПЕРУ  
ПО ПЕРЕРИВАНИХ  
ЛІНІЯХ В ГАРМОНІЙКІ  
ЯК НА РИС. 2

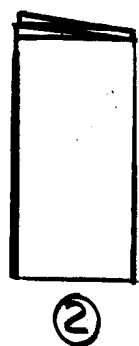

ПАСОЧОК  
ЗІГНЕНИЙ  
В ГАРМОНІЙКУ

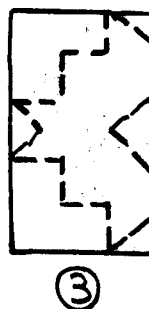

НАРИСУВАТИ ФОРМУ,  
ЯК ЗАЗНАЧЕНО  
ПЕРЕРИВАНОЮ  
ЛІНІЄЮ І ВИТЯТИ



ВИТЯТА  
ФОРМА

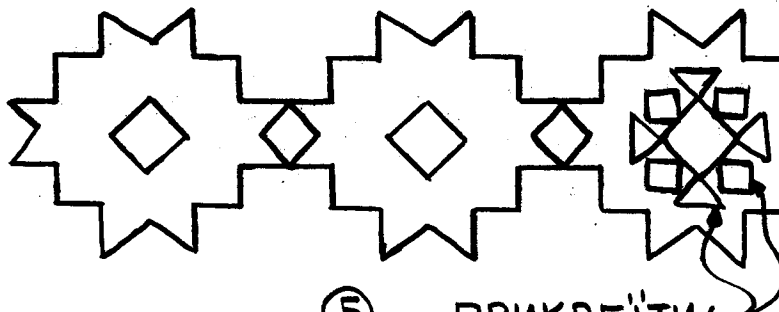

РОЗЛОЖЕНА  
ВИТЯТА  
ФОРМА

⑤

ПРИКЛЕЇТИ;

- ◇ КВАДРАТИКИ-СТОР. 6 РИС. 8
- △ ТРИКУТНИКИ-СТОР. 7 РИС. 9

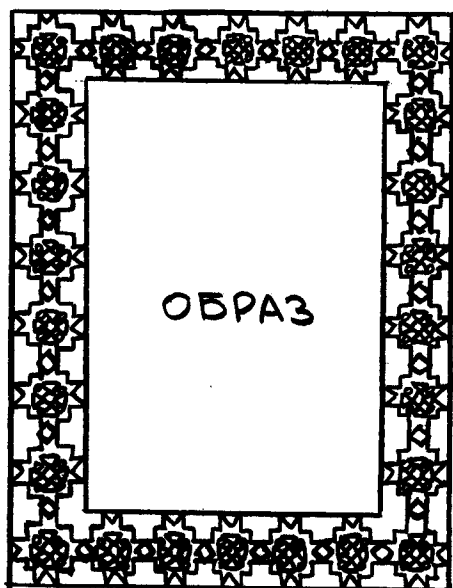

## ЗАВВАГА

РАМКА НА ЯКУ НАКЛЕЮЄТЬСЯ ВЗІР-  
ВИТИНАНКУ МОЖЕ БУТИ ІЗ  
ТВЕРДОГО ПАПЕРУ

ГОТОВІ РАМКИ

# УКРАЇНСЬКИЙ НАРОДНИЙ ВЗІР - ВИТИНАНКА ДЛЯ ПАПЕРОВОГО РУШНИЧКА

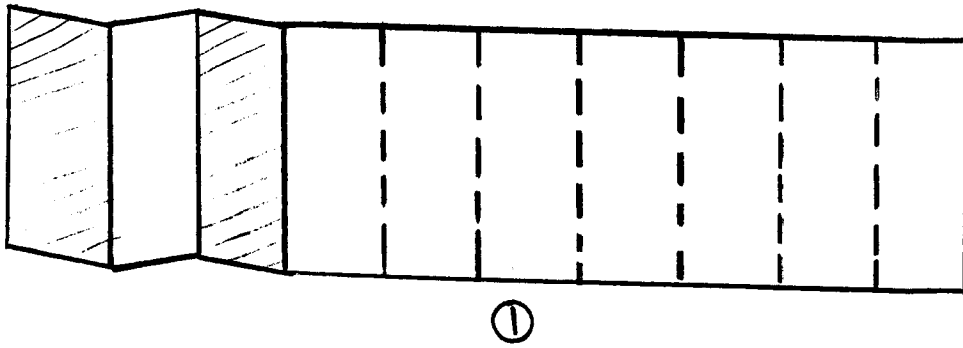

ЗІГНУТИ РІВНО  
ПАСОЧОК ПАПЕРУ  
ПО ПЕРЕРИВАНИХ  
ЛІНІЯХ В ГАРМОНІЙКУ,  
ЯК НА РИС. 2

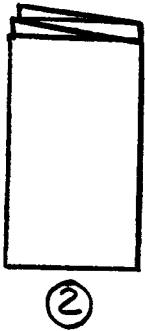

ПАСОЧОК, ЗІГНУТИЙ  
В ГАРМОНІЙКУ



НАРИСУВАТИ ФОРМУ,  
ЯК ЗАЗНАЧЕНО  
ПЕРЕРИВАНОЮ  
ЛІНІЄЮ, І ВИТЯТИ



ВИТЯГА  
ФОРМА

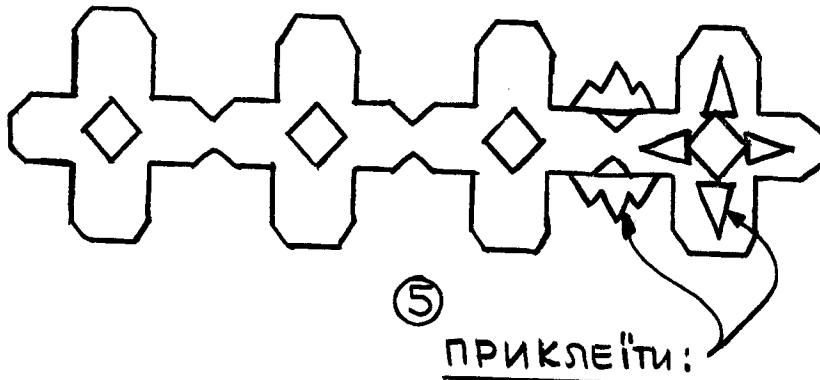

РОЗЛОЖЕНА  
ВИТЯГА  
ФОРМА

ПРИКЛЕЇТИ:

▲ ТРИ ГОРБИКИ - СТОРІТ РИС. 6

△ ТРИКУТНИКИ - СТОРІТ РИС. 12

ВЗІР ПРИКЛЕЄНИЙ НА  
КІНЦЯХ РУШНИЧКА

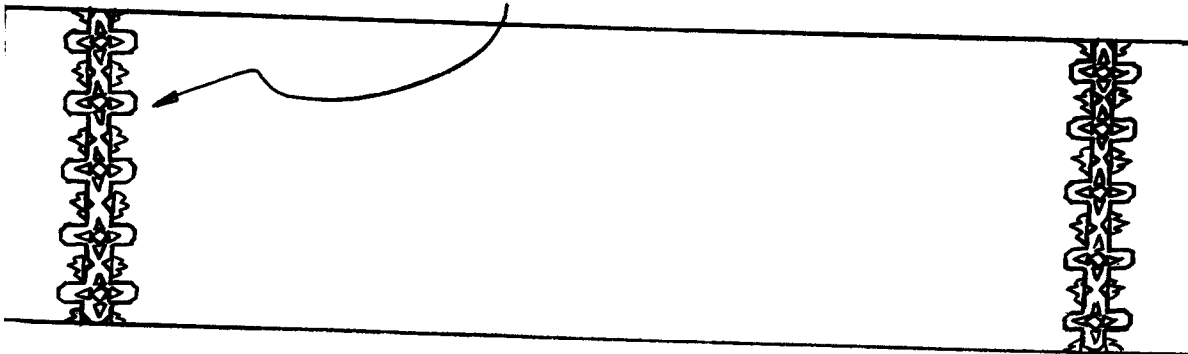

ГОТОВИЙ  
РУШНИЧОК

# ІНШІ ФОРМИ ВИТИНАНИХ ВЗОРІВ

I ЗЛОЖИТИ ПАСОЧОК ПАПЕРУ В ГАРМОНІЙКУ, НАРИСУВАТИ ФОРМУ І ВИТЯТИ ПО ПЕРЕРИВАНІЙ ЛІНІЇ.

II РОЗЛОЖИТИ ВИТЯТУ ФОРМУ І ЗАПОВНИТИ КОЛЬЦОВИМИ ДОДАТКАМИ ЗІ СТОРІНОК 6.17. ДОБИРАЮЧИ ГАРМОНІЙНІ БАРВИ.

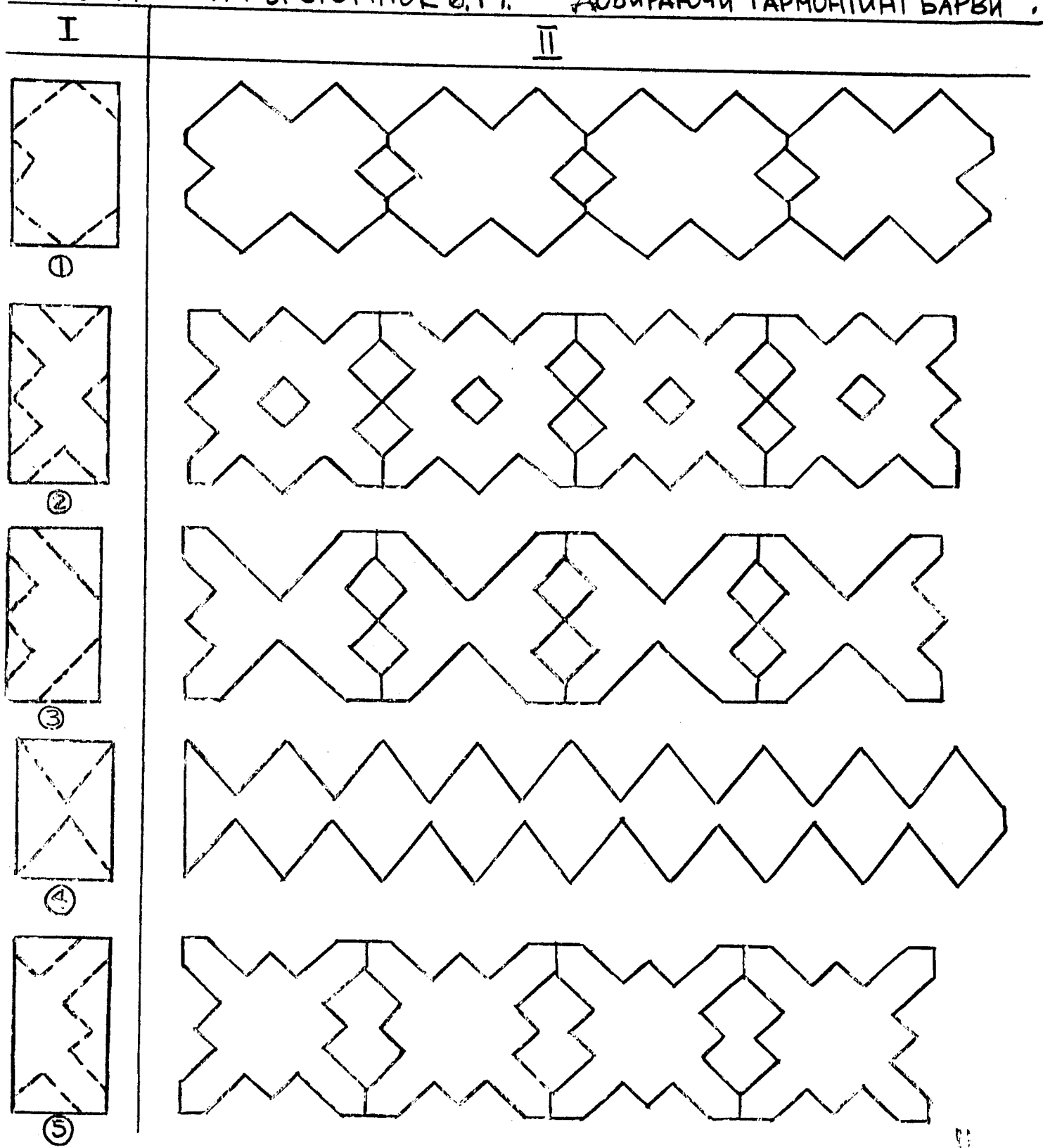



# ПАПЕРОВІ ПИСАНКИ

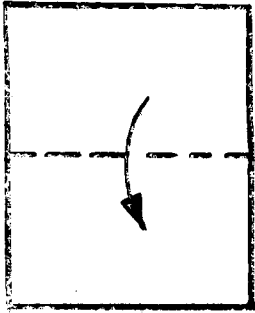

ЗІГНУТИ ПРЯМОКУТНИЙ ПАПІР  
В ПОЛОВИНУ (ЗА СТРІЛКОЮ)



ЗІГНУТИ ЗНОВУ В ПОЛОВИНУ  
(ЗА СТРІЛКОЮ)



НАРИСУВАТИ ДУГУ (ПЕРЕРИВАНА ЛІНІЯ),  
 $\frac{1}{4}$  ОБВОДУ ЯЙЦЯ І ВИТЯТИ



ВИТЯТА ФОРМА

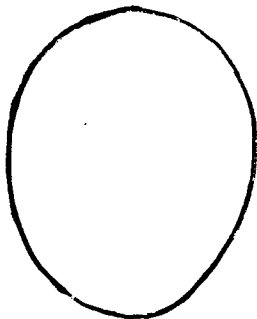

РОЗЛОЖЕНА  
ВИТЯТА ФОРМА

ВОНА ПОВИННА  
БУТИ БАГАТО БІЛЬШОЮ  
ВІД ЗВИЧАЙНОЇ ВЕЛИЧИНИ  
ЯЙЦЯ (ЯК ПОКАЗАНО НА  
СТРІВ), А ЦЕ З МЕТОЮ

МОЖЛИВОГО РОЗМІЩЕННЯ ВЗОРІВ-ВИТИНАНОК,  
ЩО Є НА СТОРІНКАХ 5.- II І 13.

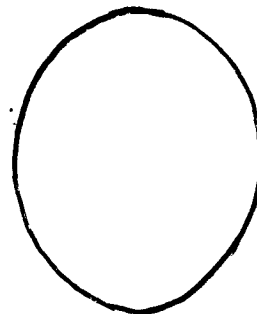

ГОТОВА  
ПИСАНКА  
(ДУЖЕ  
ПОМЕНШЕНА)

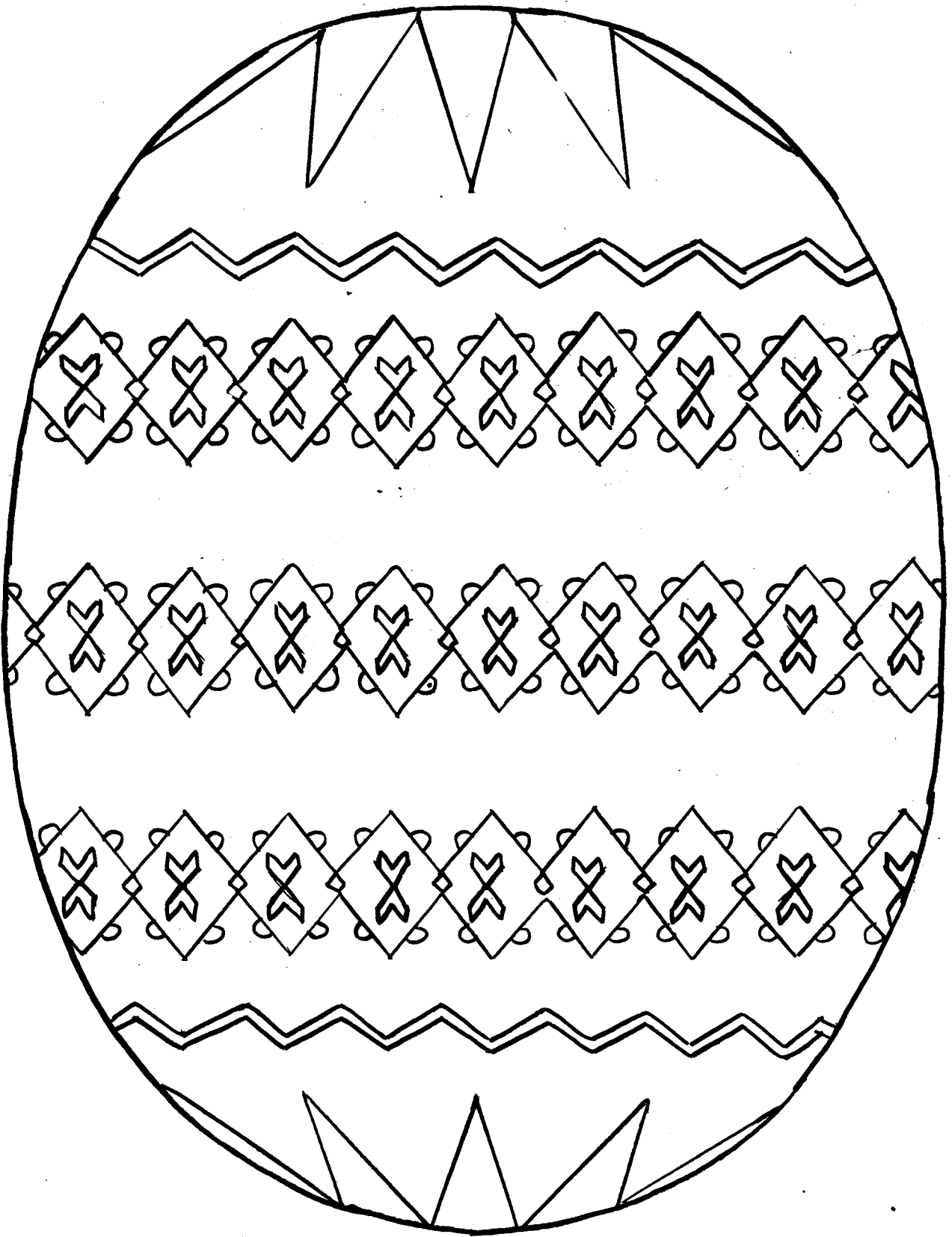

# РІЗДВЯНА ЗОРЯ (З ПАПЕРУ),

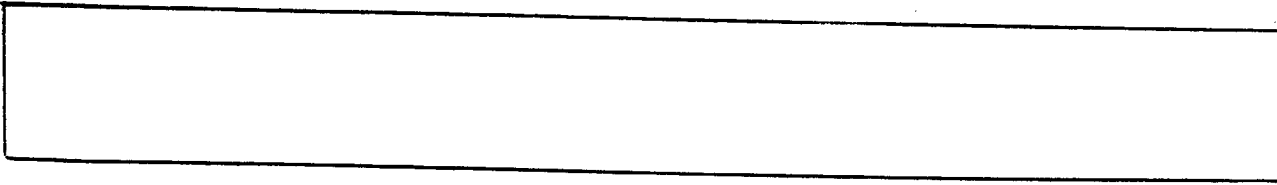

## ПАСОЧОК ТВЕРДОГО ПАПЕРУ

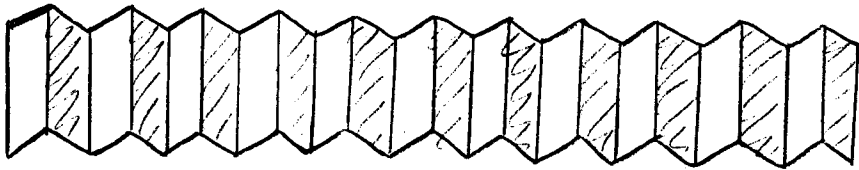

ЗРОБИТИ 20 - 25 АБО БІЛЬШЕ РІВНИХ  
ЗГИНІВ

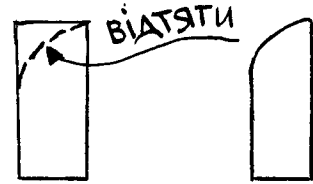

ЗІБРАВШИ ЗГИНИ  
РАЗОМ, ВІДТЯТИ  
ПЕРЕРИВАНОЇ ЛІНІЇ

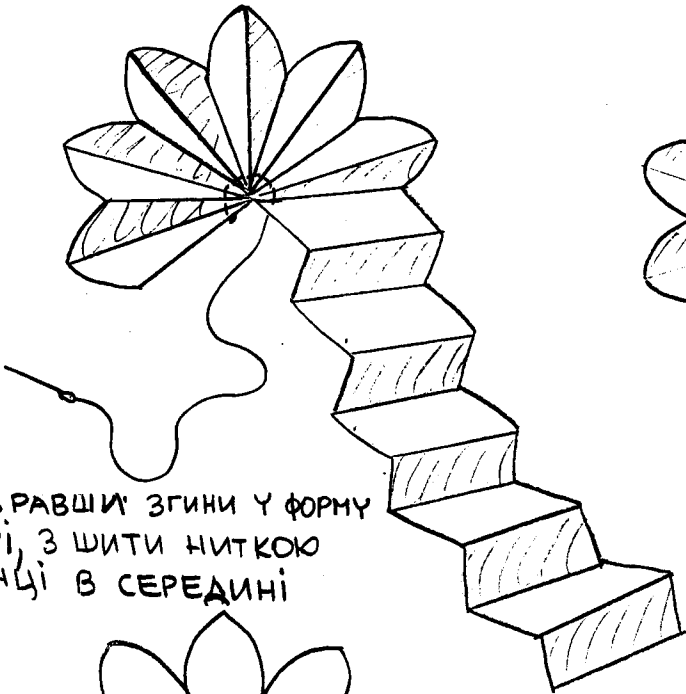

ЗІБРАВШИ ЗГИНИ У ФОРМУ  
ЗОРІ, З ШИТИ НИТКОЮ  
КІНЦІ В СЕРЕДИНІ

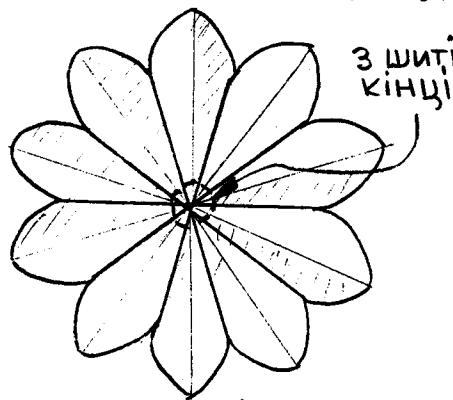

ВІД ЗОРІ СПЕРЕДУ



ВІД ЗОРІ  
З БОКУ

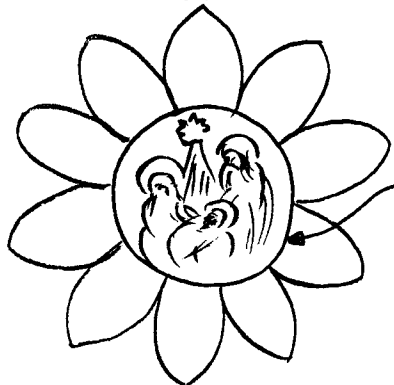

НАКЛЕЇТИ РИСУНОК  
ХРИСТОВОГО РІЗДВА

ПРИКРІПИТИ  
ДЕРЖАК

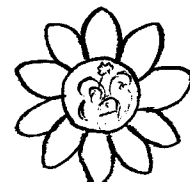

ГОТОВА  
ЗОРЯ

КВІТИ З ОСІННІХ ЛИСТКІВ, ТРАВИ І ПАПЕРУ  
НАКЛЕЄНІ НА ПАПЕРІ

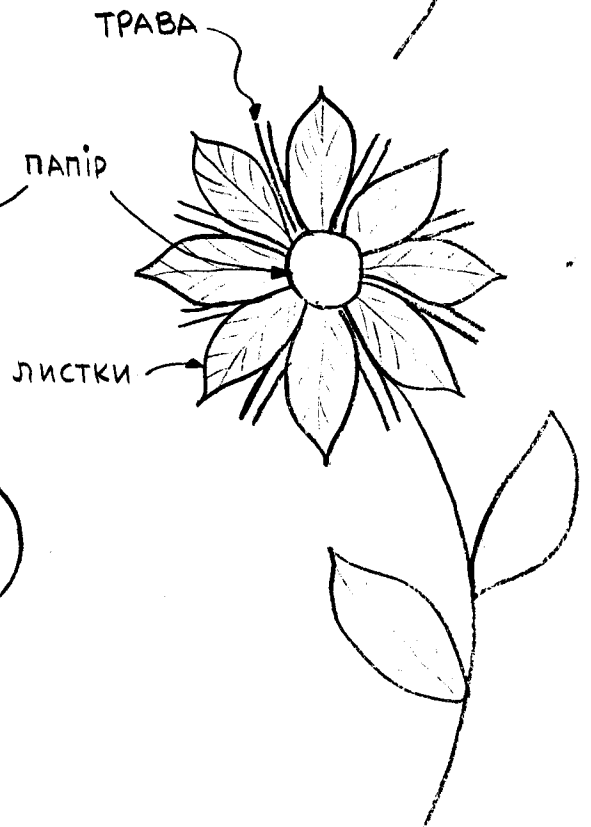
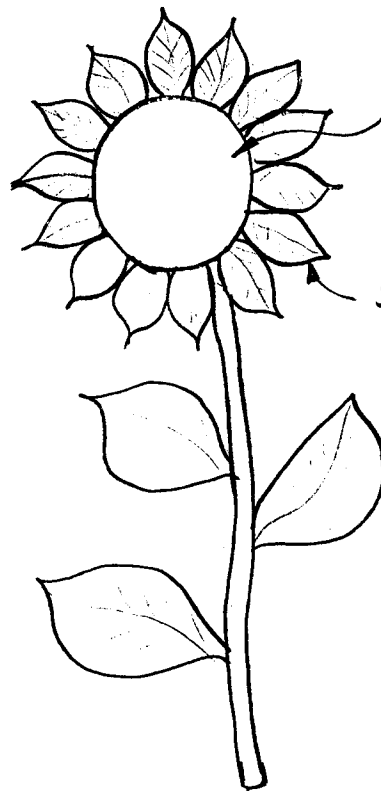
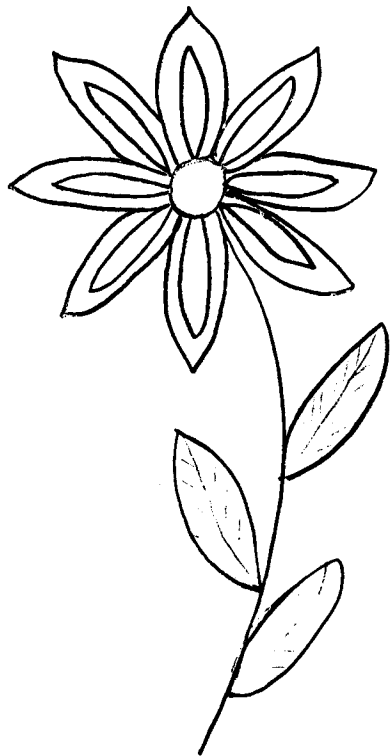
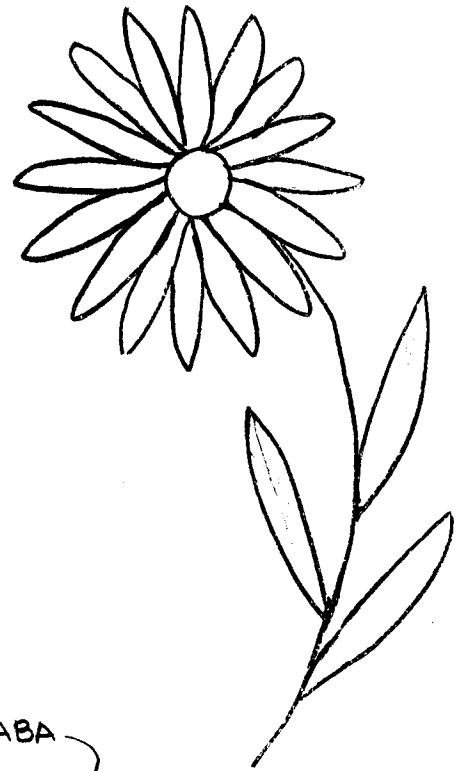
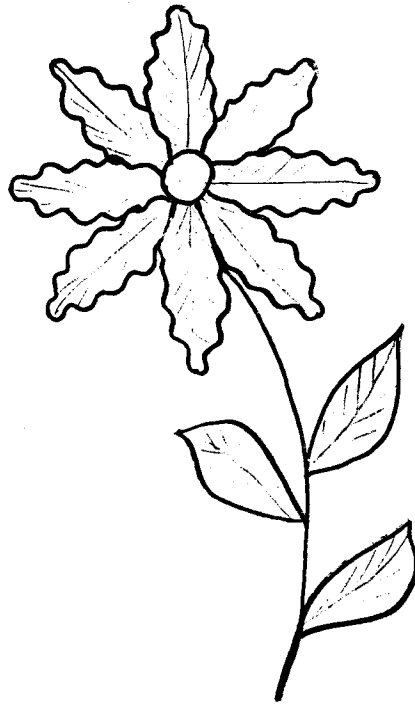
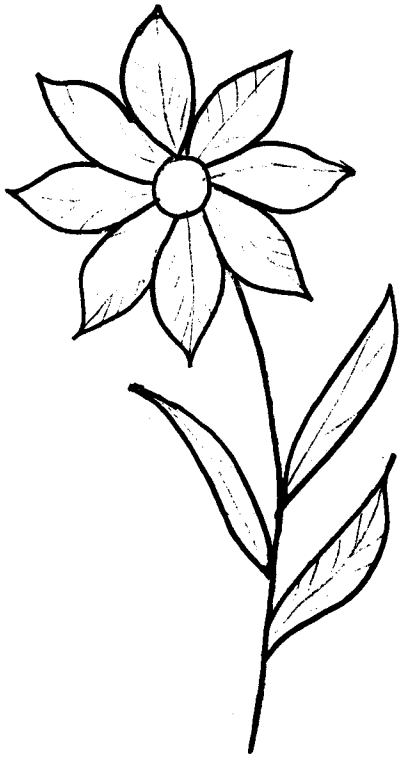

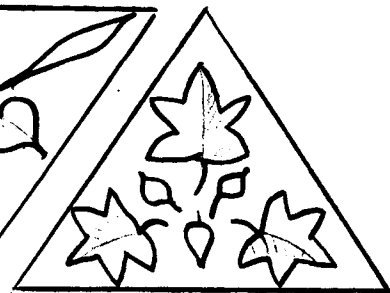
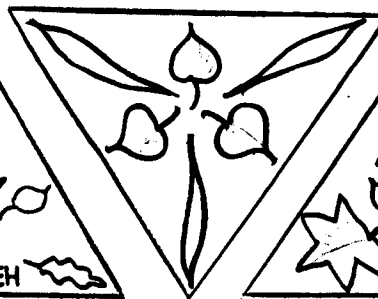
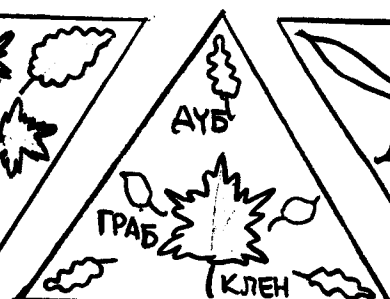
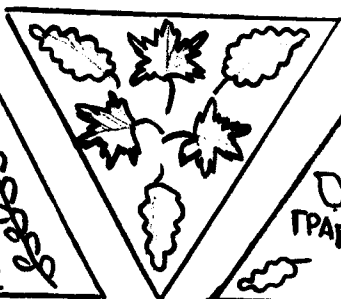
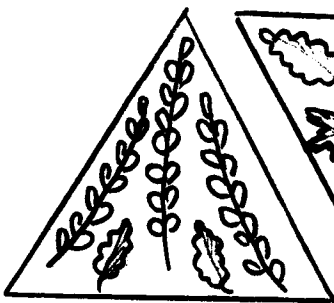
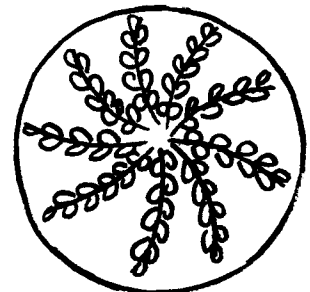
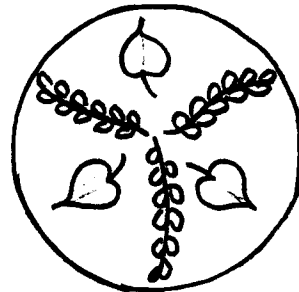
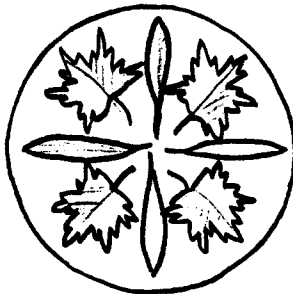
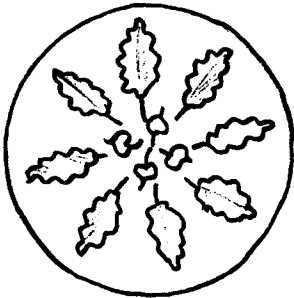
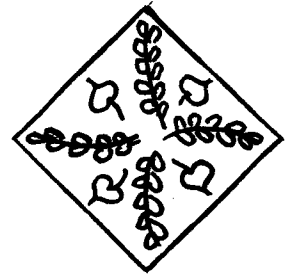
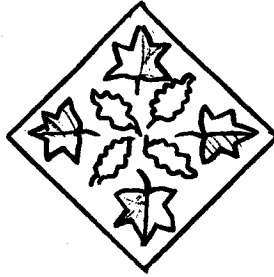
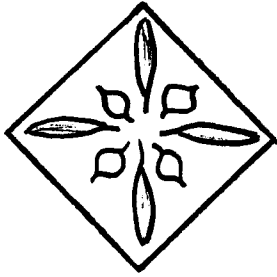
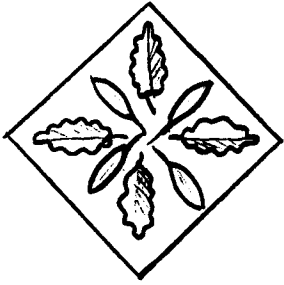
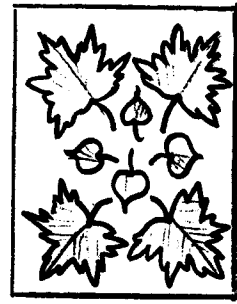
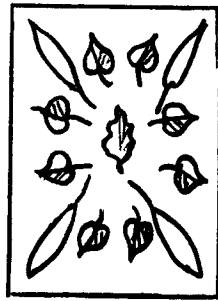
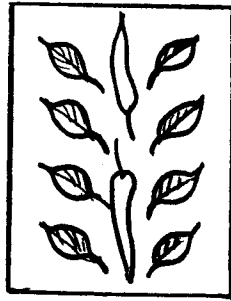
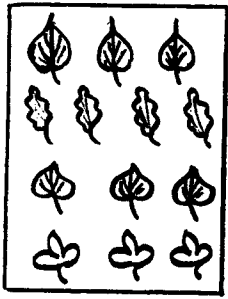

ДЛЯ РІЗНОВИДНОСТІ МОЖНА  
ПІДПИСАТИ ЛИСТКИ



# РОБІТКИ З ОСІННІХ ЛИСТКІВ,

РИСУНКИ НА СТОРІНКАХ 15. І 16. ПОКАЗУЮТЬ РОБІТКИ, ЩО МОЖНА ЗРОБИТИ ТАК:

1. ЛІПЛЕННЯ ЛИСТКІВ НА ПАПЕРІ.

2. ВИТИНАННЯ ЛИСТКІВ З КОЛЬОРОВОГО ПАПЕРУ І НАКЛЕЮВАННЯ ЇХ:

- а) У ФОРМУ ВЗОРІВ ОДНОЇ БАРВИ,
- б) У ФОРМУ ВЗОРІВ КІЛЬКОХ БАРВ.

3. ДРУКУВАННЯ ЛИСТКІВ (ВІДБИТКИ) НА ПАПЕРІ

а) ОДИН БІЛЯ ОДНОГО 

б) У ФОРМУ ВЗОРІВ ОДНОЇ БАРВИ 

в) У ФОРМУ ВЗОРІВ КІЛЬКОХ БАРВ, ВЖИВАЮЧИ ОКРЕМОГО ВАЛКА ДО КОЖНОЇ БАРВИ. 

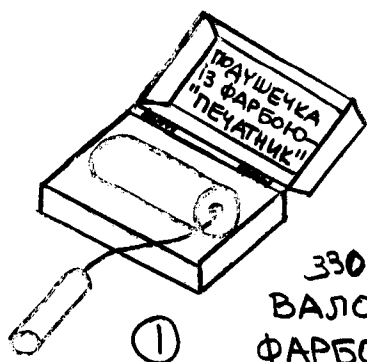

ЗВОЛОЖИТИ  
ВАЛОЧОК  
ФАРБОЮ

①

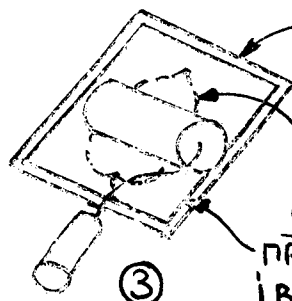

СПІДНИЙ ПАПІР  
Є ДЛЯ ВІДБИТКИ  
ЛИСТКА

ПОКЛАСТИ ЛИСТОК ФАРБОЮ НА  
СПІДНИЙ ПАПІР  
ПРИКРИТИ ВЕРХНІМ ПАПЕРОМ  
І ВІДБИТИ ЛИСТОК ПРИТИСКАЮЧИ  
ВАЛОЧКОМ

③

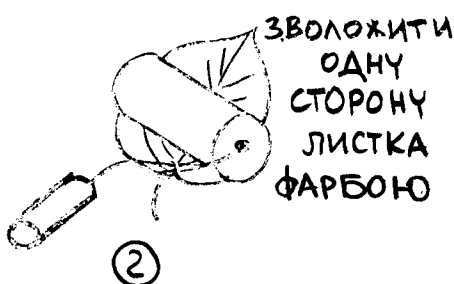

ЗВОЛОЖИТИ  
ОДНУ  
СТОРОНУ  
ЛИСТКА  
ФАРБОЮ

②

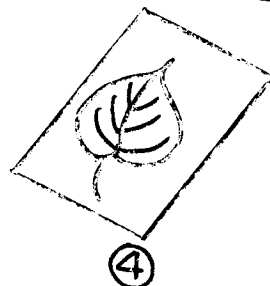

ВІДБИТИЙ ЛИСТОК  
(НА СПІДНЬОМУ ПАПЕРІ)

④

# ІГРАШКИ З ЛУШПИНИ ЯЙЦЯ

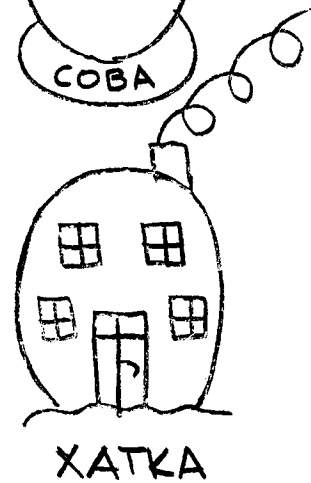
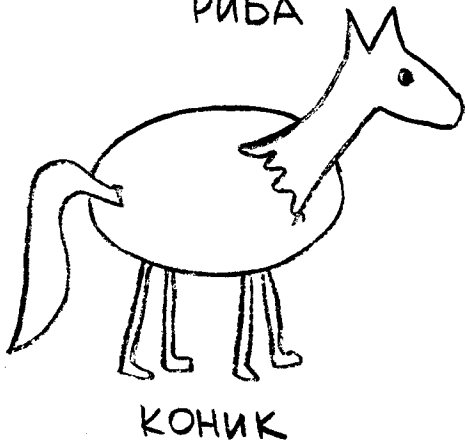
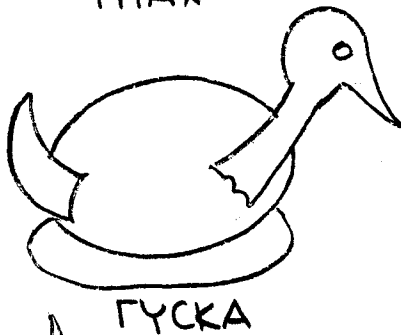
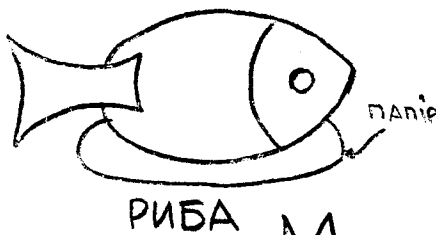
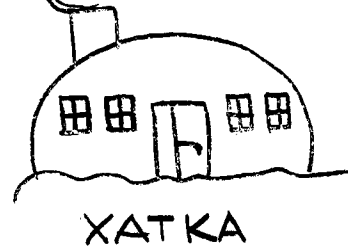
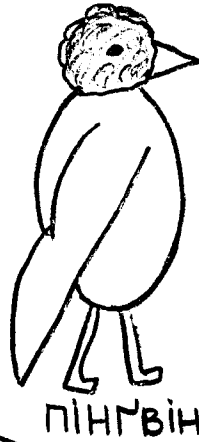
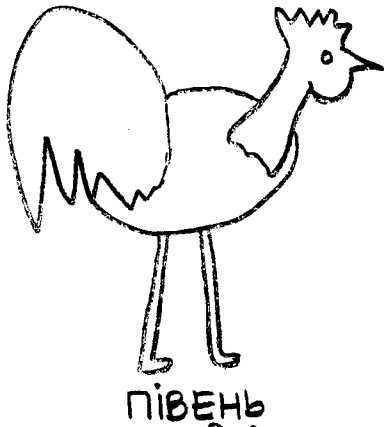
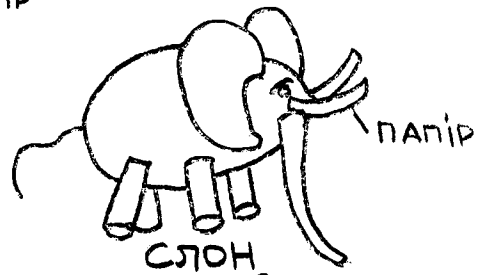
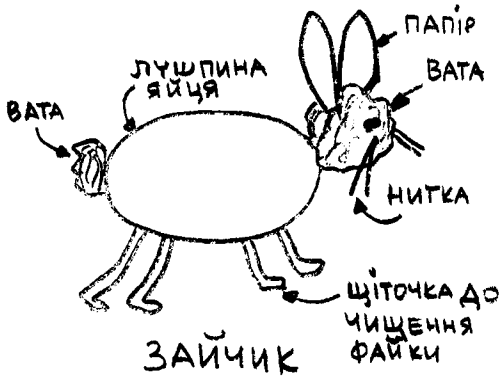

# НОВАК

З КОРОТКОЇ КРУГЛУВАТОЇ ШИШКИ

①

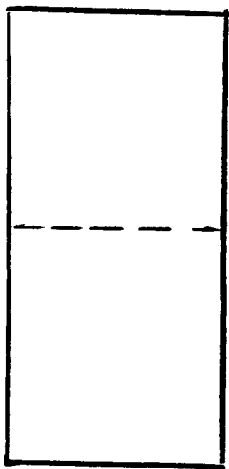

а

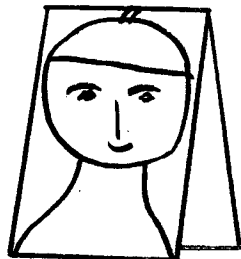

б

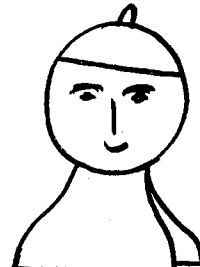

в

а) ЗІГНУТИ ПАСОЧОК ПАПЕРУ В ПОЛОВИНУ (ЗА СТРІЛКОЮ)

б) НАРИСУВАТИ НОВАКА І ВИТЯТИ

в) ВИТЯТИЙ НОВАК



②

НОВАЦЬКА ХУСТИНА З ПОЛОТНА АБО ПАПЕРУ ЖОВТОЇ БАРВИ.

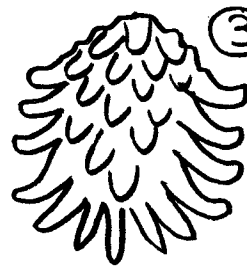

③

КОРОТКА КРУГЛУВАТА ШИШКА

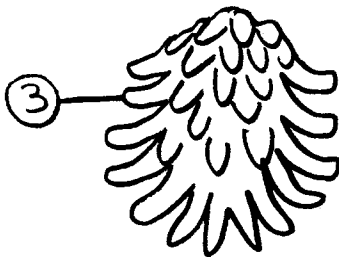
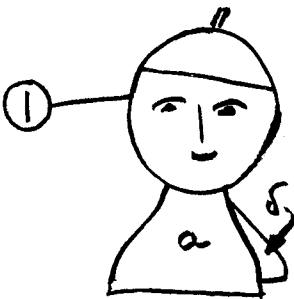

ПРИЛІПИТИ НОВАКА ДО ВЕРХНЬОЇ ЧАСТИНИ ШИШКИ РОЗВЕРТАЮЧИ ПЛОЩІ "а" і "б"

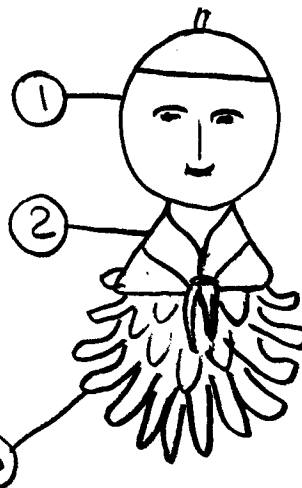

ГОТОВИЙ НОВАК

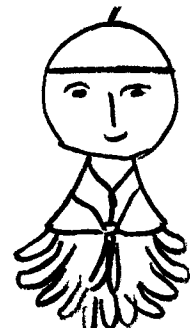
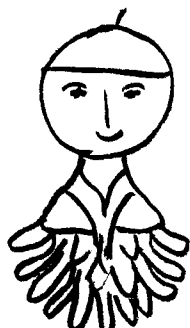
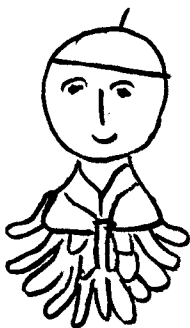



# НОВАЧКА З КОРОТКОЇ КРУГЛУВАТОЇ ШИШКИ

①

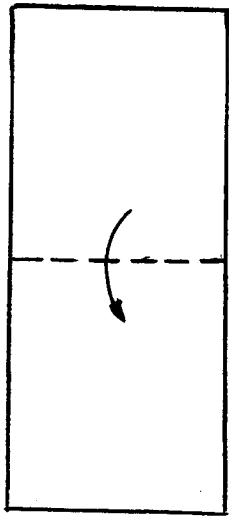

а

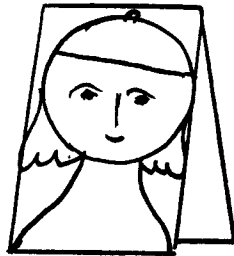

б



в

а) ЗІГНУТИ ПАСОЧОК  
ПАПЕРУ В ПОЛОВИНУ  
(ЗА СТІЛКОЮ)

б) НАРИСУВАТИ  
НОВАЧКУ І ВИТЯТИ

в) ВИТЯТА НОВАЧКА

②

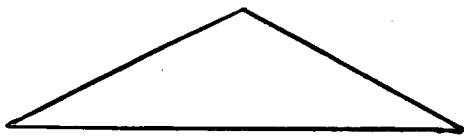

НОВАЦЬКА  
ХУСТИНА  
З ПОЛОТНА  
АБО ПАПЕРУ  
ЖОВТОЇ БАРВИ,

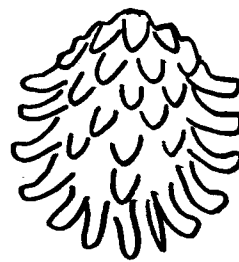

③ КОРОТКА  
КРУГЛУВАТА  
ШИШКА

①



а

ПРИЛІПИТИ  
НОВАЧКУ  
ДО ВЕРХНЬОЇ  
ЧАСТИНИ  
ШИШКИ  
РОЗВЕРТАЮЧИ  
ПЛОЩІ  
"а" І "б"

③

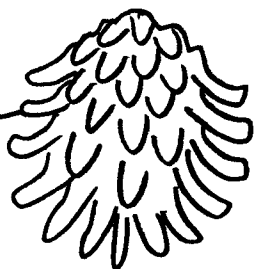

①

②

③



ГОТОВА  
НОВАЧКА

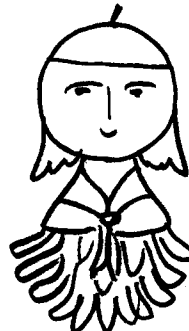
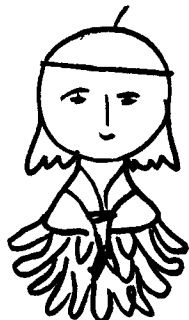

# РИБА

З КОРОТКОЇ КРУГЛУВАТОЇ ШИШКИ

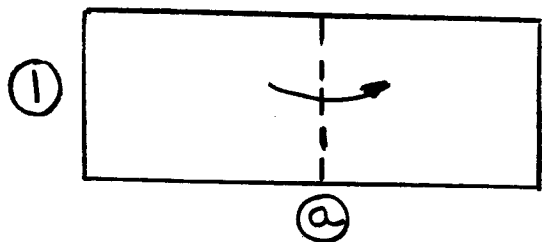

ЗІГНУТИ ПАСОЧОК  
ПАПЕРУ В ПОЛОВИНІ  
(ЗА СТРІЛКОЮ)

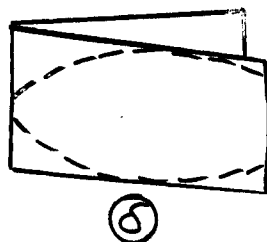

НАРИСУВАТИ  
ГОЛОВУ  
РИБИ

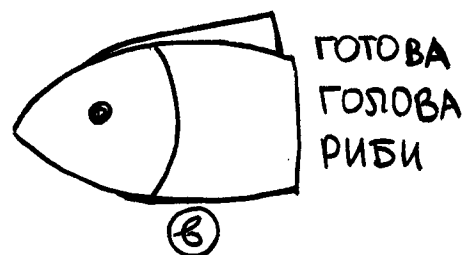

ВИТЯВШИ,  
НАРИСУВАТИ  
ОКО ТА ЗЯВИ

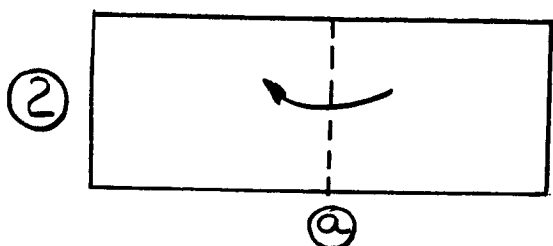

ЗІГНУТИ ПАСОЧОК ПАПЕРУ  
В ПОЛОВИНІ  
(ЗА СТРІЛКОЮ)

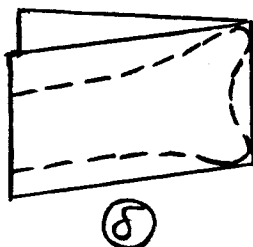

НАРИСУВАТИ  
ХВОСТИКА

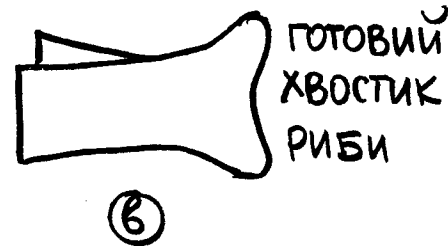

ВИТЯГИЙ  
ХВОСТИК

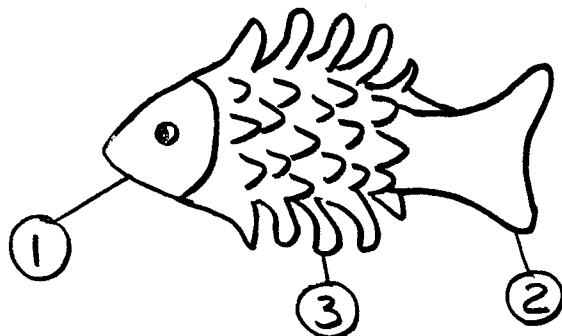
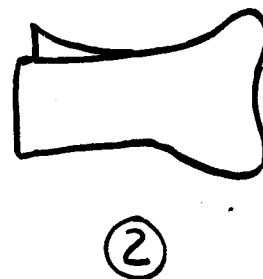
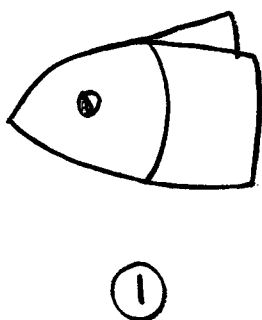

ГОТОВА РИБА  
ПРИЛІПИТИ ГОЛОВУ ①  
І ХВОСТИК ② ДО  
ТУЛУБА - ШИШКИ ③

# РИБА

З ДОВГОЇ ШИШКИ

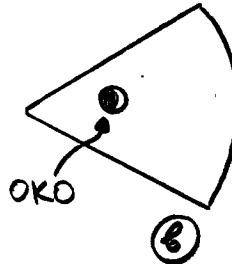
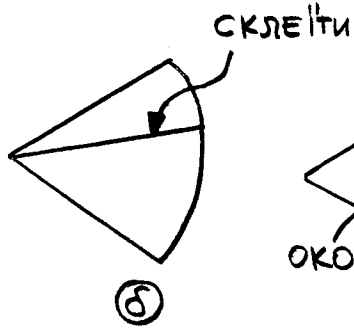
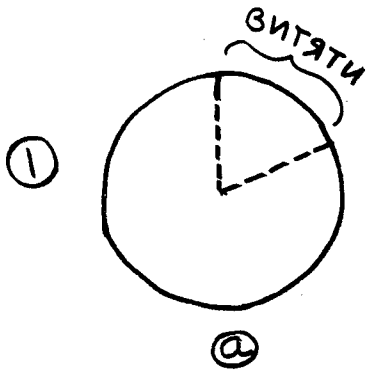

а В КРУЖСКУ ПАПЕРУ  
ВІТЯТИ ВІРІЗОК D

б СКРУТИВШИ У  
ФОРМУ СТІЖКА,  
СКЛЕЇТИ

в ГОТОВА ГОЛОВА  
(НАРИСУВАТИ ОКО)

②

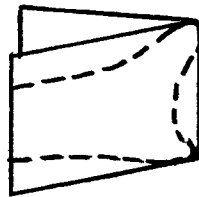
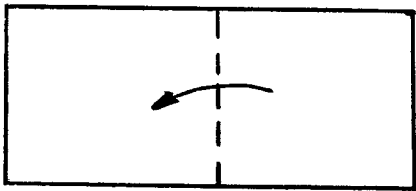

а ЗІГНУТИ ПАСОЧОК ПАПЕРУ  
В ПОЛОВИНІ (ЗА СТІЛКОЮ)

б НАРИСУВАТИ  
ХВОСТИКА

в ВІТЯТИЙ  
ХВОСТИК

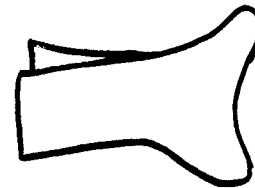
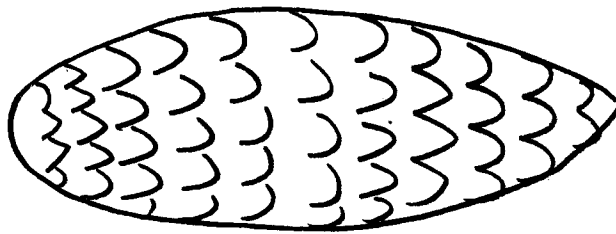
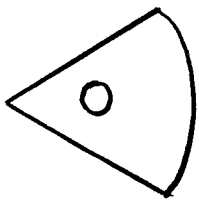

ДОВГА ШИШКА

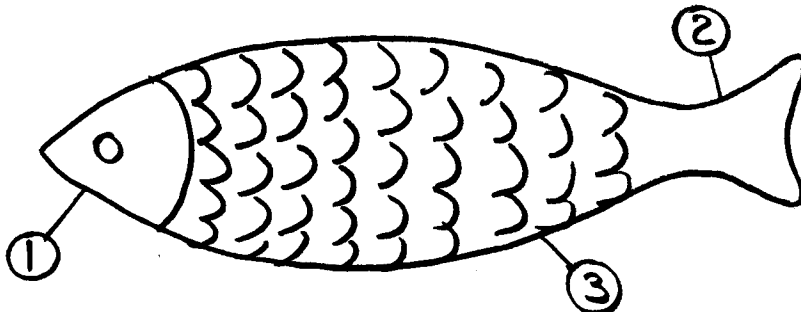

ГОТОВА РИБА

ПРИЛІПИТИ  
ГОЛОВУ ①  
І ХВОСТИК ②  
ДО ТУЛУБА-  
ШИШКИ ③

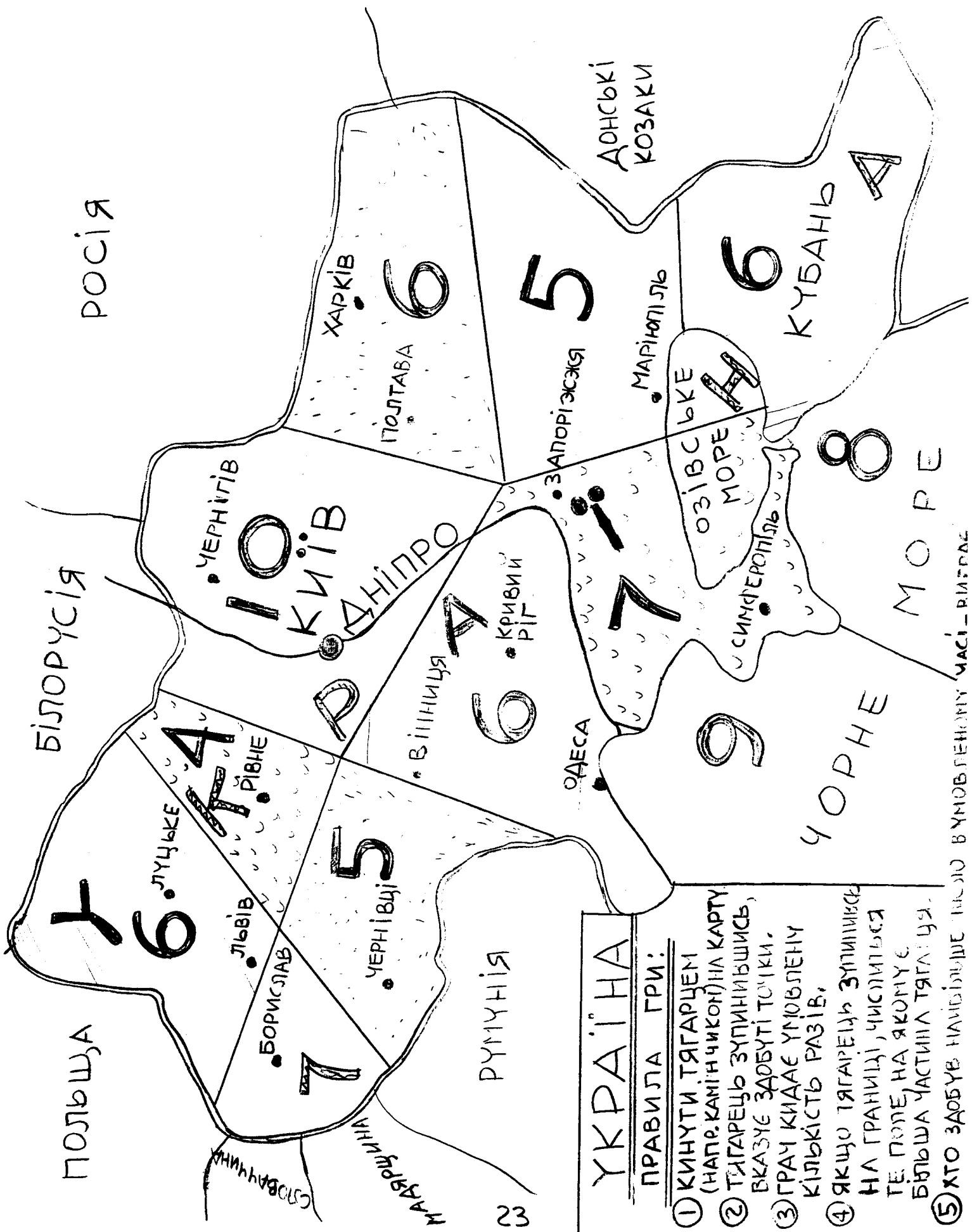

# УКРАЇНА

## ПРАВИЛА ГРИ:

- ① КИНУТИ ТЯГАРЕМ (НАПР. КАМІНЧИКОМ) НА КАРТУ.
- ② ТЯГАРЕЦЬ ЗУПИНИВШИСЬ, ВКАЗУЄ ЗАРБУТІ ТОЧКИ.
- ③ ГРАЧ КИДАЄ УНОВЛЕНУ КІЛЬКІСТЬ РАЗІВ.
- ④ ЯКЩО ТЯГАРЕЦЬ ЗУПИНІВСЯ НА ГРАНИЦІ, ЧИСЛИТЬСЯ ТЕ ПОЛЕ, НА ЯКОМУ Є БІЛЬША ЧАСТИНА ТЯГАЦЯ.
- ⑤ ХТО ЗАРБУЄ НАЙБІЛЬШЕ ПОЛЮ В УНОВЛЕННУ МАСІ - ВИГРАЄ.

# КАРТА УКРАЇНИ НА ЗЕМЛІ (В ТАБОРІ)

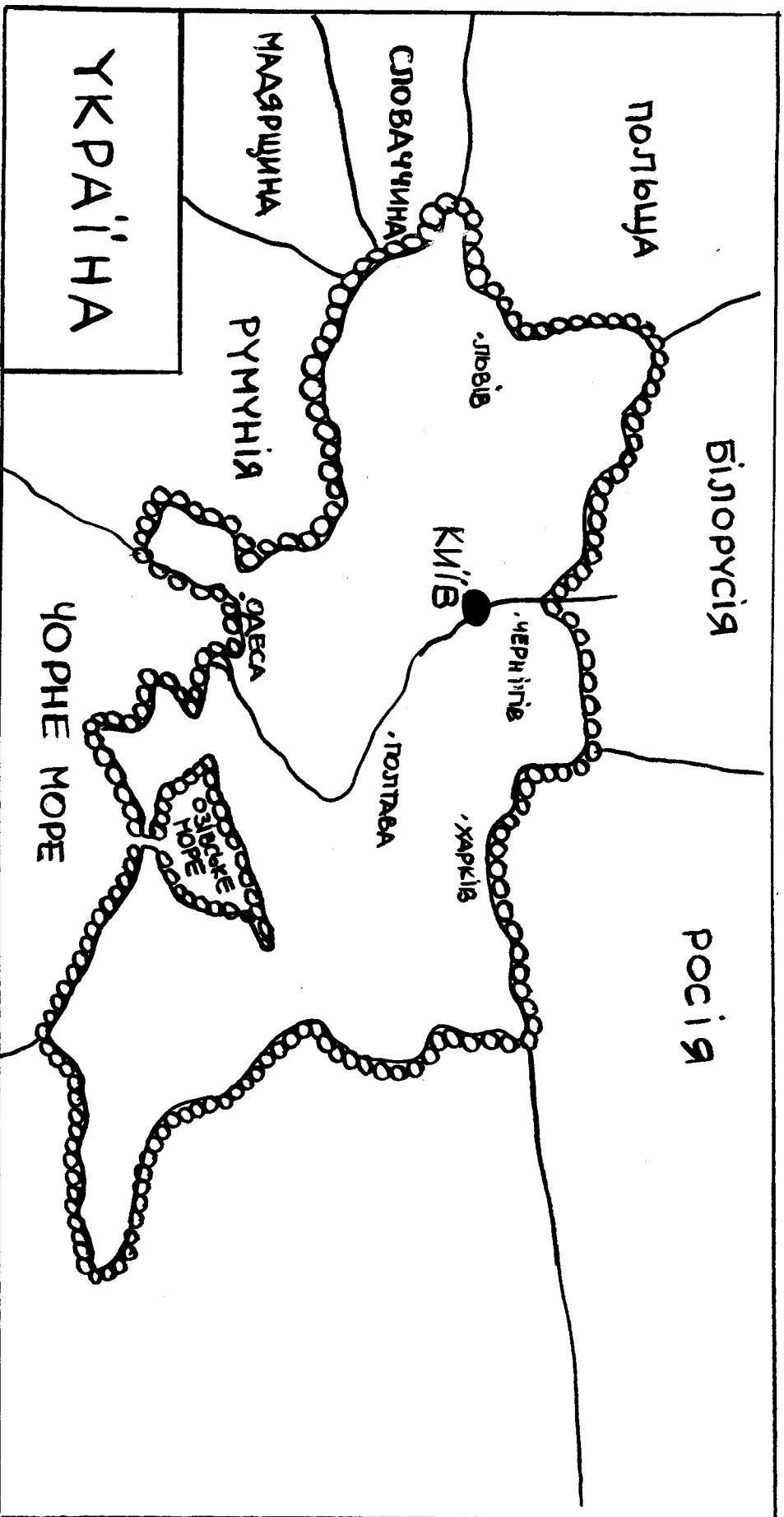

○○○○ ГРАНИЦІ УКРАЇНИ З: КАМЕНІВ, АБО  
СКОПАНОЇ ЗЕМЛІ З ТРАВОЮ  
МОХУ  
ПІСКУ  
КУСНІВ МЕРТВИХ ПАТІКІВ

# НОВАЦЬКИЙ ЛЯЛЬКОВИЙ ТЕАТР СПОСІБ I/1

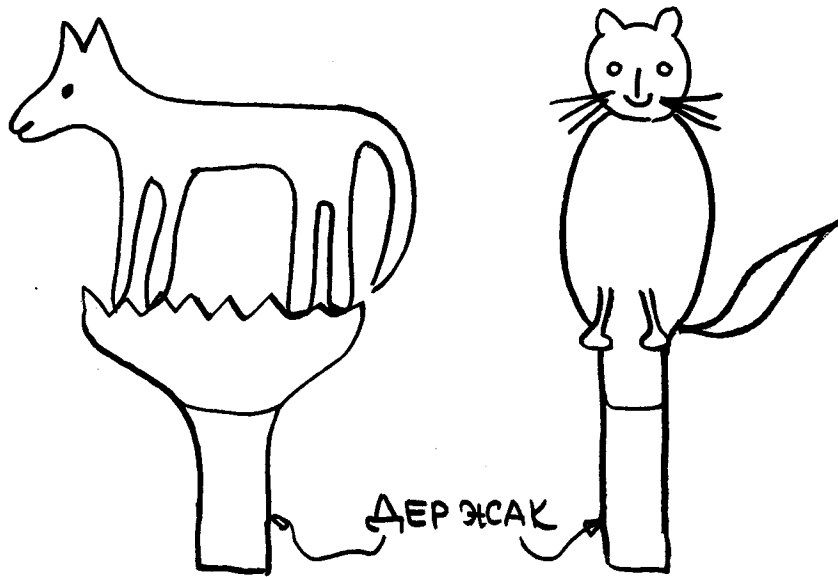

НОВАКИ (-ЧКИ)  
РИСУЮТЬ ВОВКА ТА  
КОТИКА НА ПАПЕРІ,  
А ВИТЯВШИ ЇХ,  
ПРИКЛЕЮЮТЬ ДЕРЖАК  
З ТВЕРДОГО КАРТОНУ

## НОВАЦТВО ДИВИТЬСЯ НА СЦЕНКУ

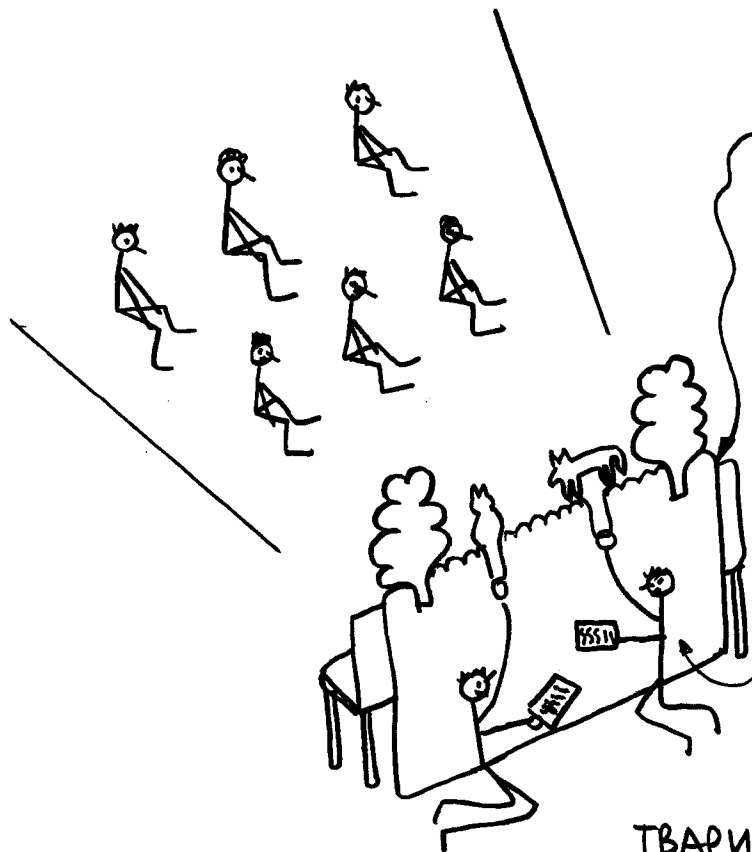

КАРТОН АБО ПРОСТИРАЛО  
ПРИКРІПЛЕНЕ ДО КРІСЕЛ.  
ПРОСТИРАЛО ЧИ КАРТОН  
МОЖНА ТАКОЖ ПРИКРІ-  
ПИТИ В ДВЕРЯХ (РАМА)  
ЩО В ДАНИЙ ЧАС Є СЦЕНОМ

✱

НОВАКИ ПОЗА СЦЕНОЮ  
ДЕРЖАЧИ ВОВКА ТА КОТИКА,  
ГОВОРЯТЬ ЧИТАЮЧИ

✱

ПОСТІЙНИЙ РУХ ЦІЛОЮ  
ТВАРИНОЮ ОЗНАЧАЄ І І ГОВОРЕННЯ

# НОВАЦЬКИЙ ЛЯЛЬКОВИЙ ТЕАТР

СПОСІБ I/2

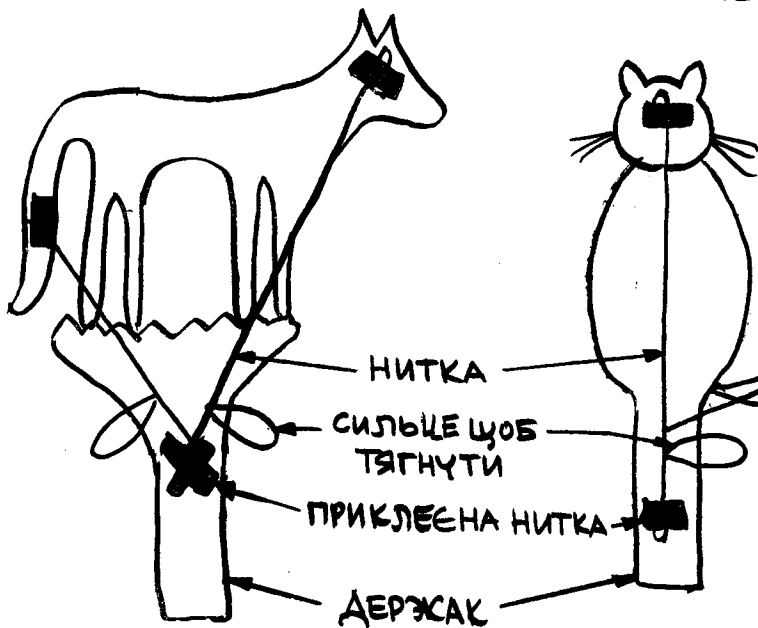

НОВАКИ (-ЧКИ) РИСЮТЬ  
ВОВКА ТА КОТИКА НА  
ПАПЕРІ, А ВИТЯВШИ ЇХ,  
ПРИКЛЕЮЮТЬ ДЕРЖАК З  
ТВЕРДОГО КАРТОНУ  
НИТКИ, ЩО СПОЛУЧУЮТЬ  
ГОЛОВУ І ХВІСТ З  
ДЕРЖАКОМ, МАЮТЬ СИЛЬЦЕ  
ЩОБ ПОТЯГАТИ, БО РУХ  
ГОЛОВИ І ХВОСТА ОЗНАЧАЄ  
РОЗМОВУ

НОВАКИ  
ДИВЛЯТЬСЯ НА  
СЦЕНКУ



ПРИЧЕПЛЕНІ РОЛІ,  
ЩОБ ВІДЧИТУВАТИ. РОЛІ МОЖНА ГОВОРИТИ, ВИВЧИВШИ І НАПАМ'ЯТЬ,  
АБО ПЕРЕКАЗУВАТИ СВОЇМИ ВЛАСНИМИ СЛОВАМИ, ПІДЧАС  
ІНСЦЕНІЗАЦІЇ. ВАЖНА ЗМІНА ГОЛОСУ ДЛЯ РІЗНИХ ТВАРИН 26

## ЛЯЛЬКА (З КУСКА ШНУРКА)

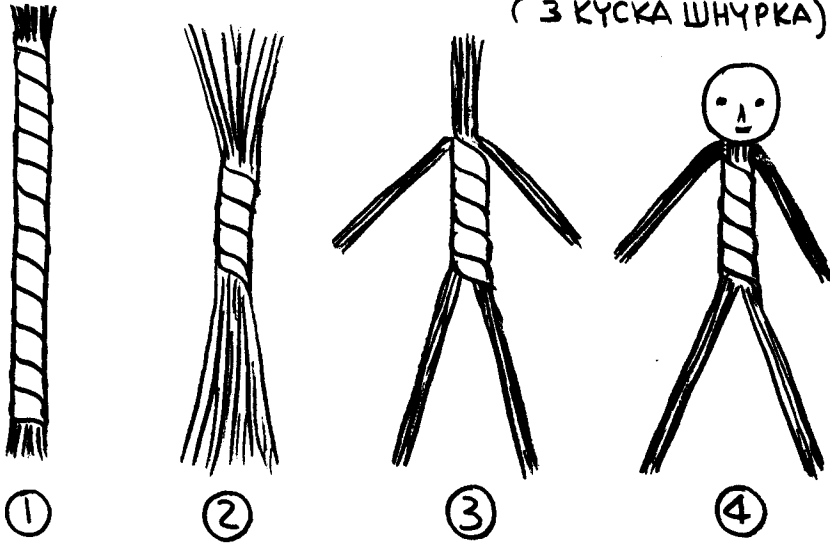

- ① КУСОК ШНУРКА,
- ② РОЗПЛЕСТИ В ДВОХ КІНЦЯХ,
- ③ ВІДОКРЕМИТИ РУКИ, ШИЮ, НОГИ, І ЯКЩО ТРЕБА, НАМАЗАТИ КЛЕЄМ, ЩОБ НЕ РОЗПЛІТАЛИСЬ,
- ④ ПРИЛІПИТИ ГОЛОВУ З КРУЖКА ПАПЕРУ.

## ЛЯЛЬКА (З ВОЛІЧКИ)

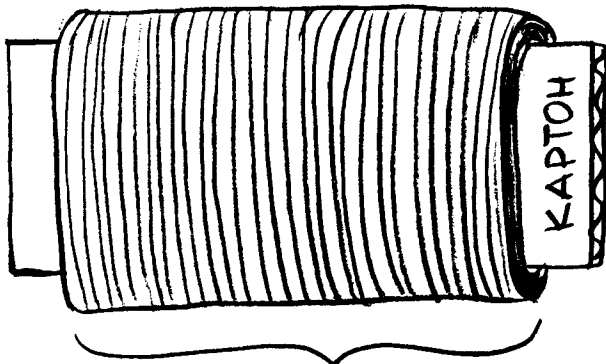

ПРОТЯТИ

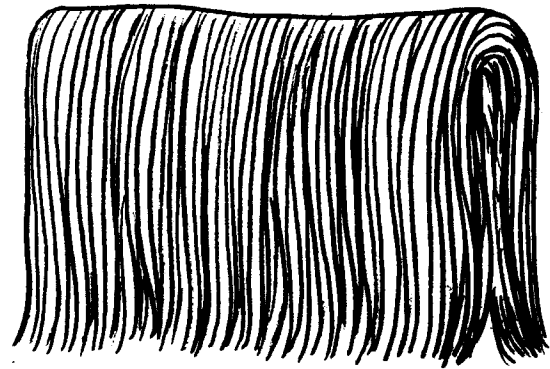

- ① НАМОТАТИ ВОЛІЧКУ НА ПАСОЧОК КАРТОНУ І ПРОТЯТИ ВНИЗУ

- ② ПРОТЯТА ВОЛІЧКА

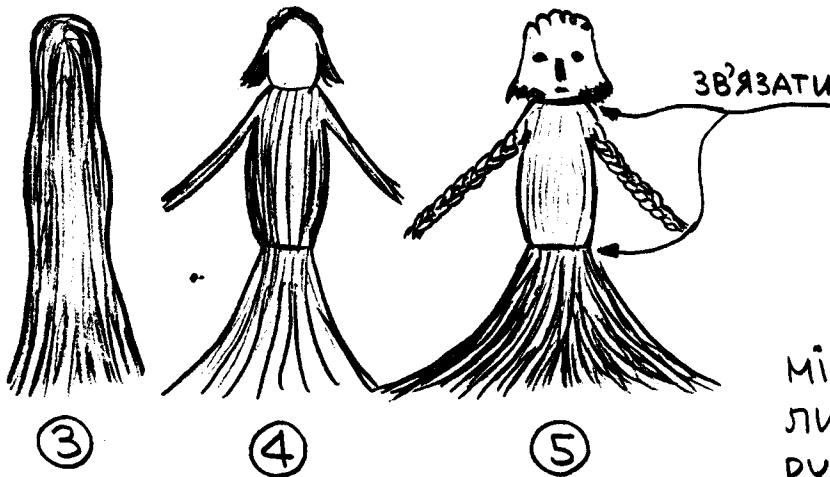

- ③ СТИСНУТИ У ВКАЗАНУ ФОРМУ
- ④ ВІДОКРЕМИТИ ВОЛОССЯ, РУКИ І СПІДНИЧКУ
- ⑤ ЗВ'ЯЗАВШИ У ВКАЗАНИХ МІСЦЯХ, ВИКІНЧИТИ: ВОЛОССЯ, ЛИЦЕ, СПІДНИЧКУ І ЗАПЛЕСТИ РУКИ У ФОРМУ КОСИ



# ЛЯЛЬКА З ДРОТИКА (ЩІТОЧКИ ДО ЧИЩЕННЯ ФАЙКИ)

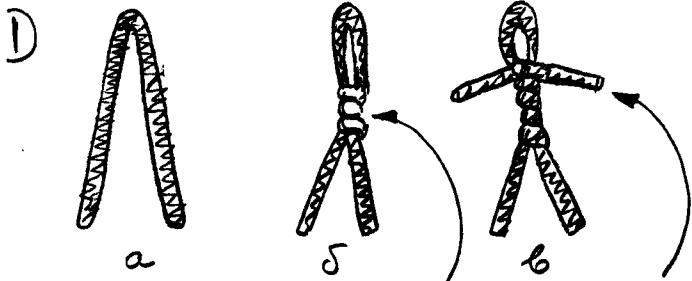

1  
а  
ЗІГНУТИ  
ДРОТИК  
В ПОЛОВИНУ

б  
СКРУТИТИ

в  
ДОЧЕПИТИ  
РУКИ,  
ОБКРУТИТИ  
ДРОТИК

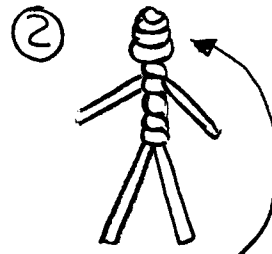

2  
ОБКРУТИТИ  
ГОЛОВУ З  
ДРОТИКА,  
ГОТОВА  
ЛЯЛЬКА

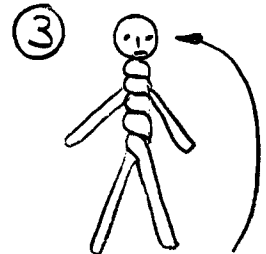

3  
ПРИЛІПЛЕНА  
ГОЛОВА З  
ПАПЕРОВОГО  
КРУЖКА.  
ГОТОВА ЛЯЛЬКА

# ЛЯЛЬКА З СОЛОМКИ (ДО ПИТТЯ СОДИ)

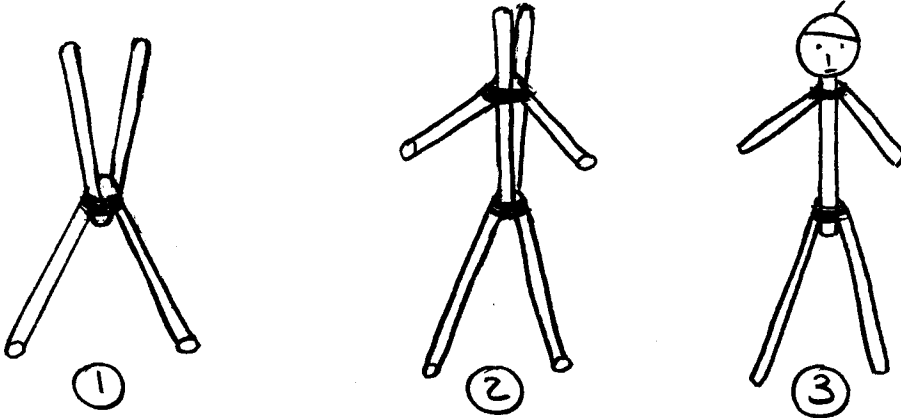

1  
ЗІГНУТИ ДВІ СОЛОМКИ,  
ЯК НА РИСУНКУ,  
І ЗВ'ЯЗАТИ,

2  
ПРИВ'ЯЗАТИ РУКИ,

3  
ПРИКЛЕЇТИ ГОЛОВУ  
З КРУЖКА ПАПЕРУ

# СУКОНКА

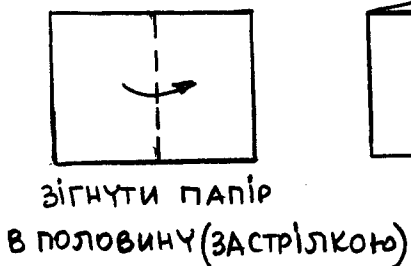

ЗІГНУТИ ПАПІР  
В ПОЛОВИНУ (ЗАСТРІЛКОЮ)

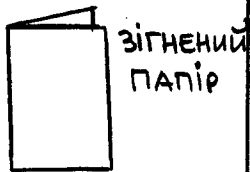

ЗІГНЕНИЙ  
ПАПІР

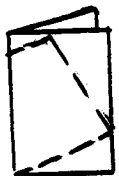

НАРИСУВАТИ  
СУКОНКУ  
(ПЕРЕРИВАНА ЛІНІЯ)  
І ВИТЯТИ



ВИТЯТА  
СУКОНКА

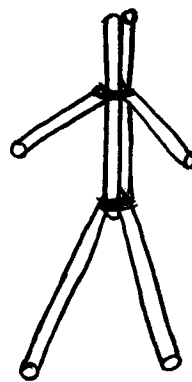

СОЛОМКИ ЗІГНУТІ  
ТА ЗВ'ЯЗАНІ, ЯК НА  
РИС. 2



ПРИЛІПТИ  
ГОЛОВУ  
І  
СУКОНКУ

# ЛЯЛЬКА З КОРКА

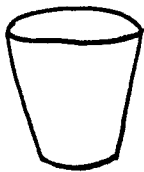

①

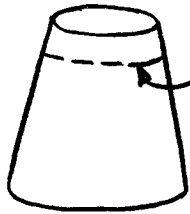

②

ВІДТЯТИ

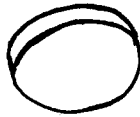

③

- ① МАЛИЙ КОРОК,
- ② ВЕЛИКИЙ КОРОК,
- ③ ВІДТЯТИЙ КРУЖОК — "ГОЛОВА" ВІД ВЕЛИКОГО КОРКА

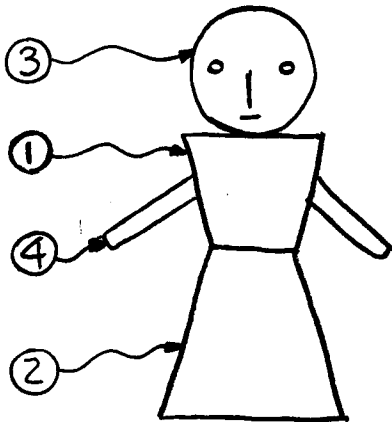

ГОТОВА  
ЛЯЛЬКА

ПРИЛІПИТИ КОРОК ① ДО ②  
НА ВЕРХУ ПРИЛІПИТИ ГОЛОВУ  
③ І В КІНЦІ ВСТРОМИТИ  
РУКИ З СІРНИКІВ АБО  
ПАТИЧКІВ ④

# ЛЯЛЬКА З ПАСОЧКІВ ПАПЕРУ, ПОЛОТНА АБО ФІЛЬЦУ

①



руки



ноги



ТУЛУБ  
(ЗВ'ЯЗАТИ ПАСОЧОК)

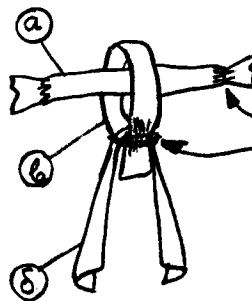

ЗВ'ЯЗАТИ

②



ШИРОКИЙ  
ПАСОЧОК



ЗВ'ЯЗАТИ



ПРИЛІПИТИ ДРІБНО  
ПОТЯГІ ПАСОЧКИ —  
ВОЛОССЯ

ГОТОВА ЛЯЛЬКА

ЗАВВАГА: ІНШІ ЛЯЛЬКИ ДЛЯ ХАТНЬОГО ВЛАШТУВАННЯ Є ПОКАЗАНІ  
В ЗБІРНИКУ II БІБЛІОТЕКА ЖУРНАЛУ ВОР Ч. 7 СТ. 9, 14, 18, 19, 24.

КУХНЯ В КАРТОНІ

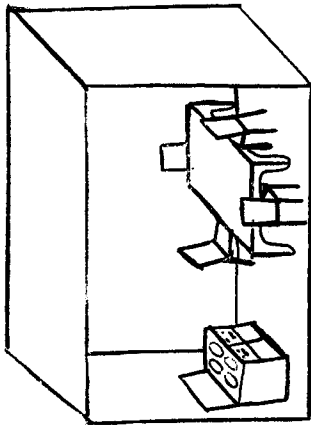

ЧОТИРИ КІМНАТИ

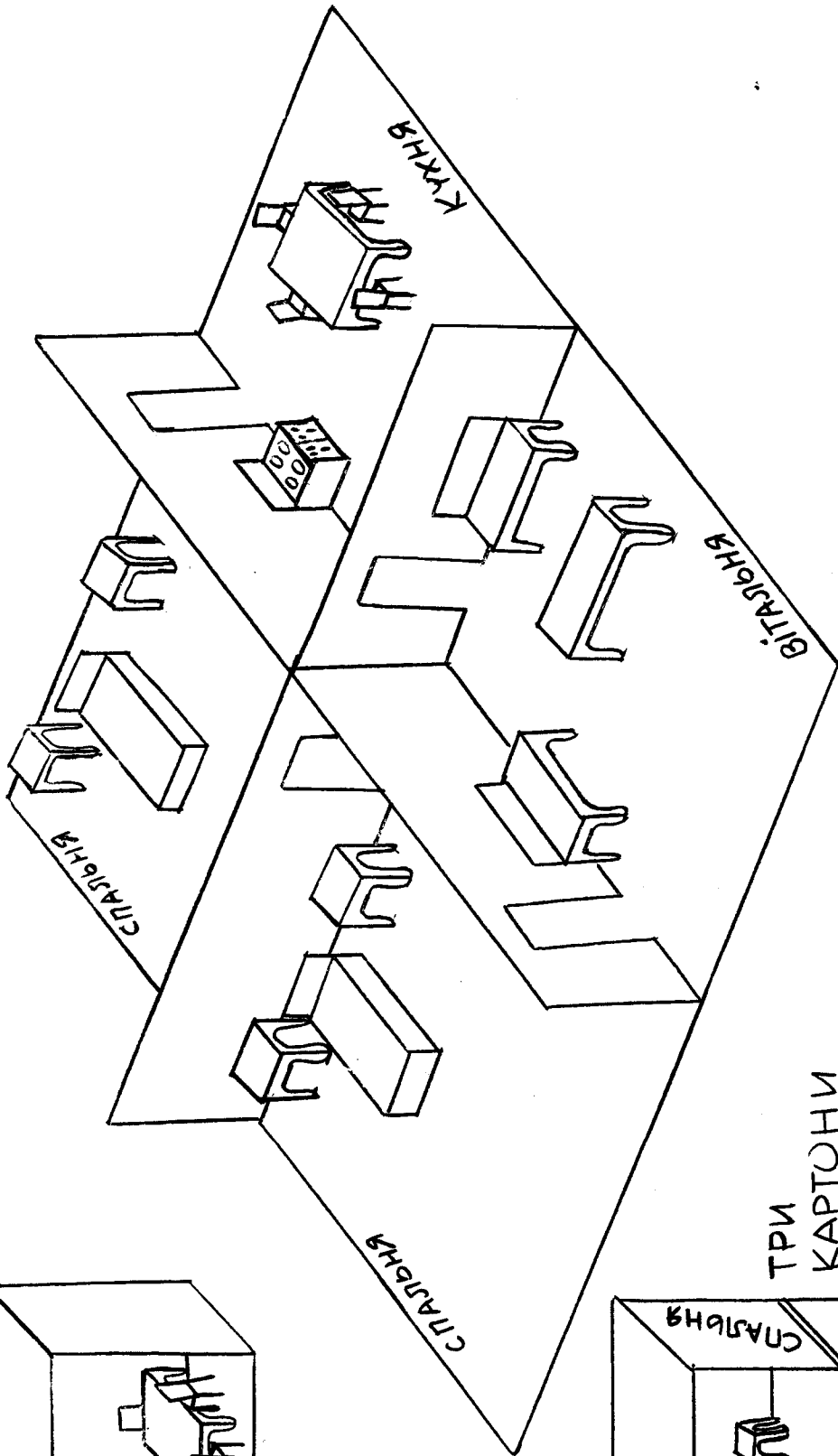

ТРИ  
КАРТОНИ  
ТВОРЯТЬ  
ТРИ  
КІМНАТИ

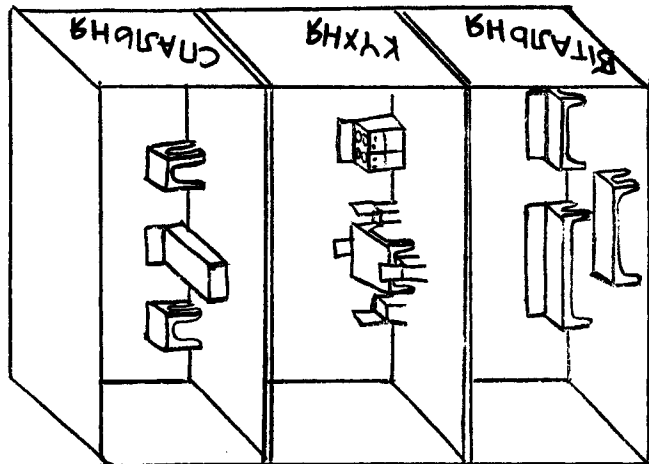

ХАТНІ КІМНАТИ 3  
УЛАДЖЕННЯМ

# СОФА

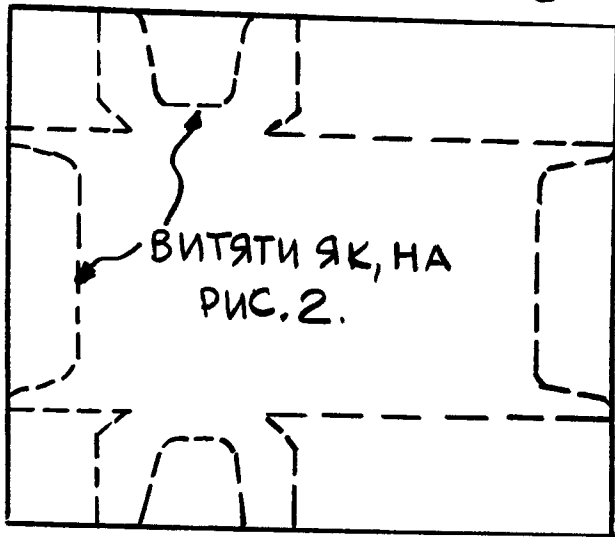

①

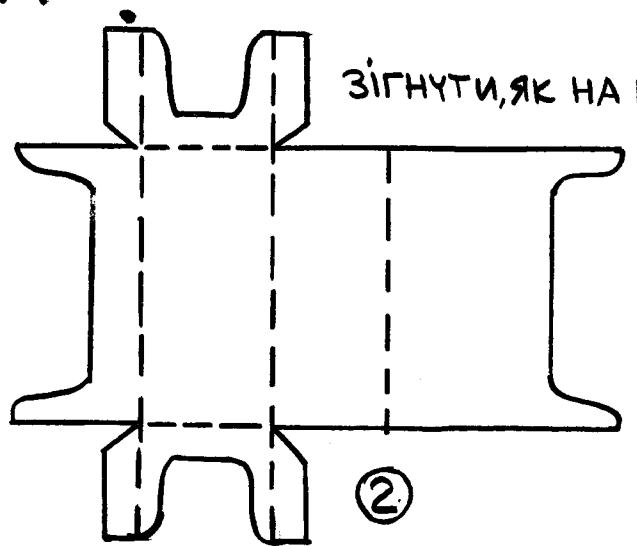

ЗІГНУТИ, ЯК НА РИС. 3.

②



СКЛЕЇТИ, ЯК НА РИС. 4.

③

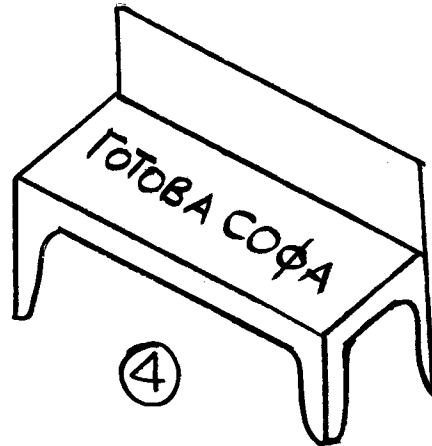

④



③

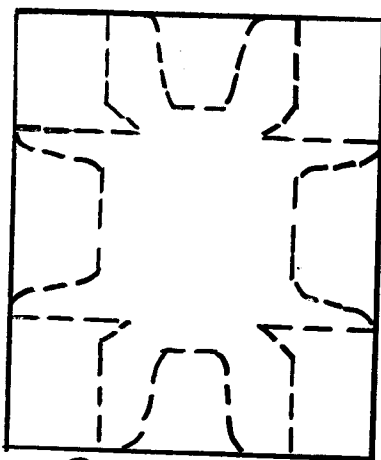

①

ВИТЯТИ, ЯК НА РИС. 2.

# СТОЛИК

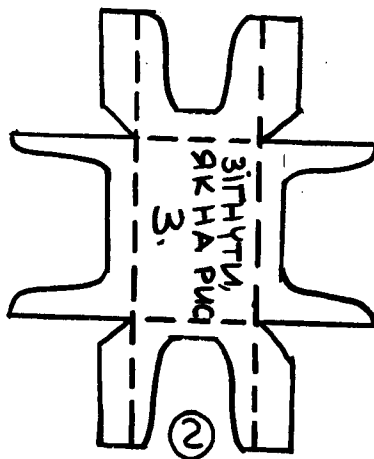

②

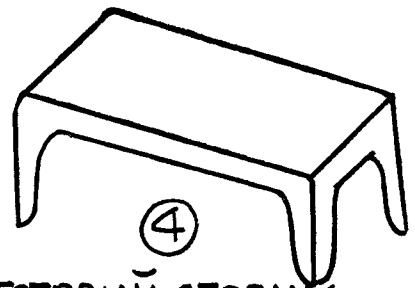

④

ГОТОВИЙ СТОЛИК

ЛІЖКО  
(З ПАПЕРУ)

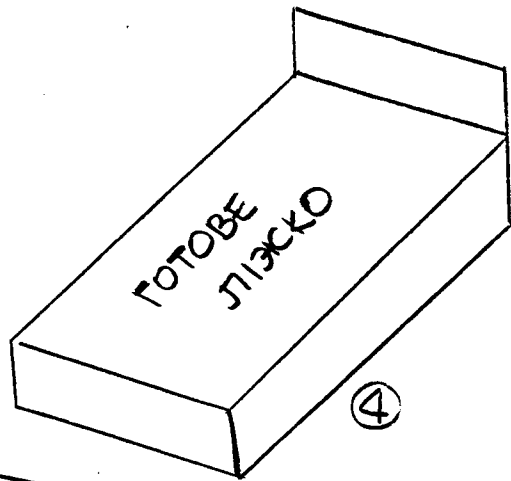
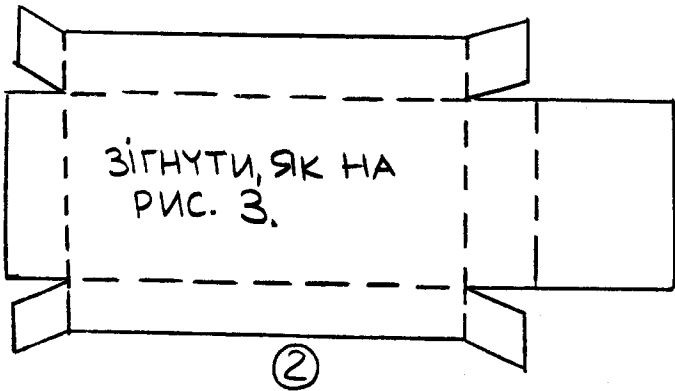
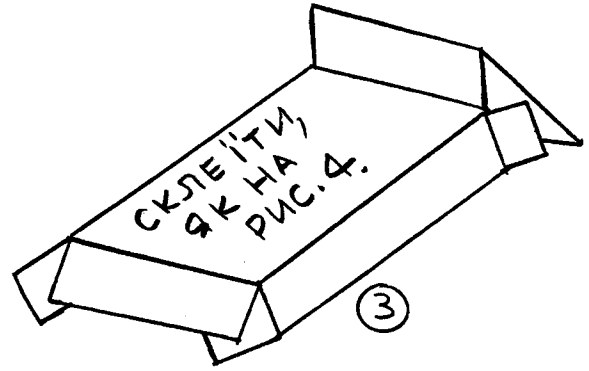
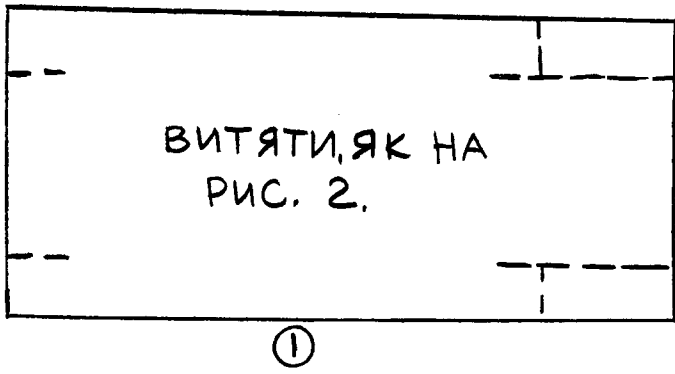

СТОЛИК ДО СПАЛЬНІ  
(З ПАПЕРУ).

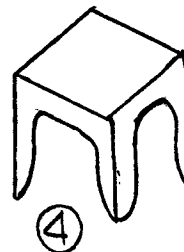
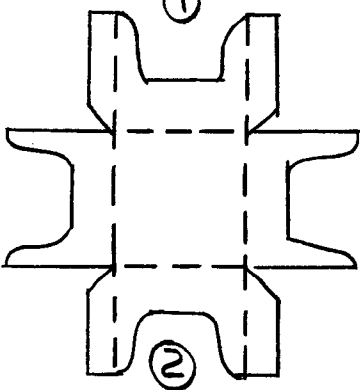
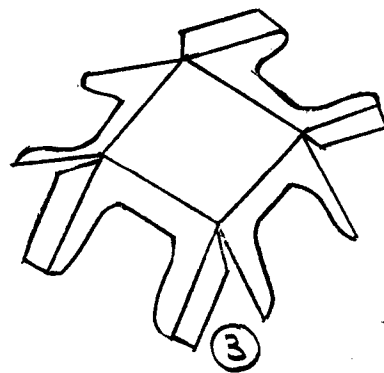
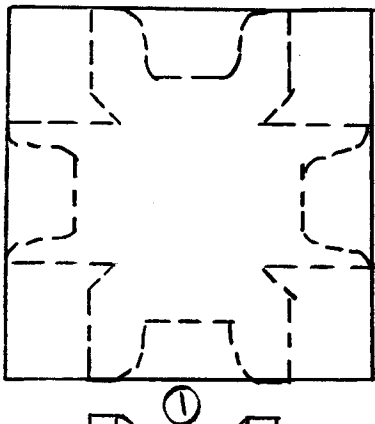

# СТІЛ (З ПАПЕРУ)

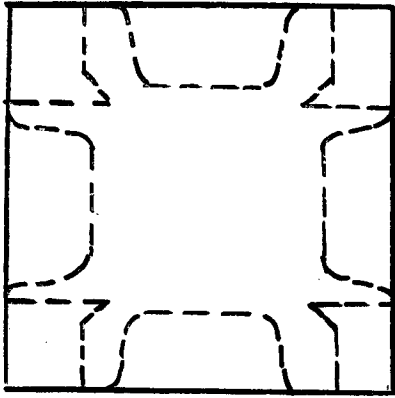

ВИТЯТИ, ЯК НА  
РИС. 2.

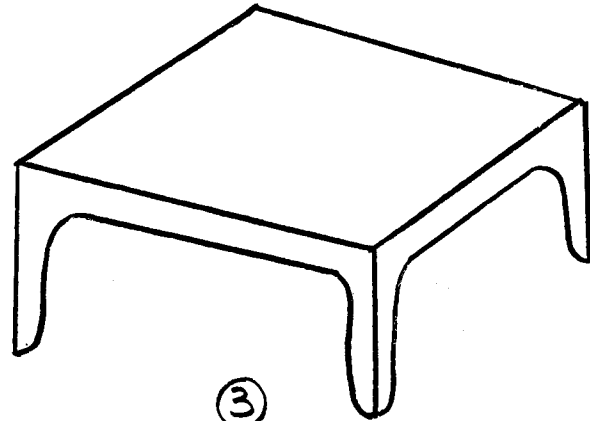
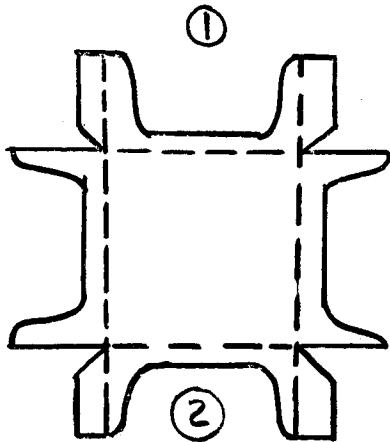

ЗІГНУТИ  
І СКЛЕЇТИ,  
ЯК НА РИС. 3.

③  
ГОТОВИЙ  
СТІЛ

---

# КРІСЛО (З ПАПЕРУ)

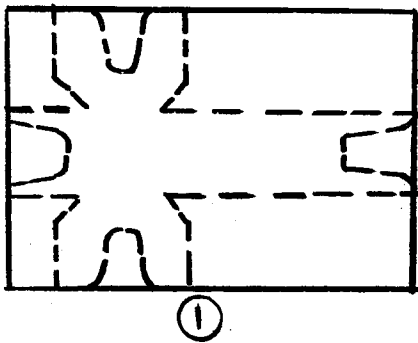

ВИТЯТИ, ЯК НА  
РИС. 2.

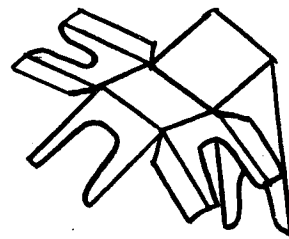
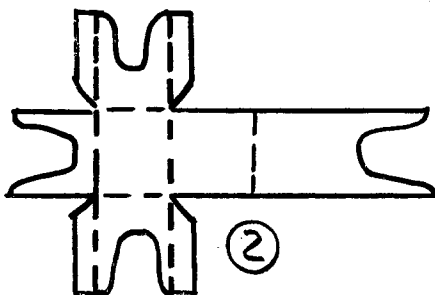

③  
СКЛЕЇТИ, ЯК  
НА РИС. 4.

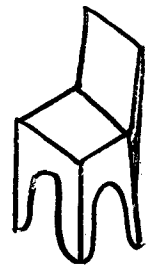

④  
ГОТОВЕ  
КРІСЛО

ЗІГНУТИ, ЯК НА РИС. 3.

# ПІЧ (З ПАПЕРУ)

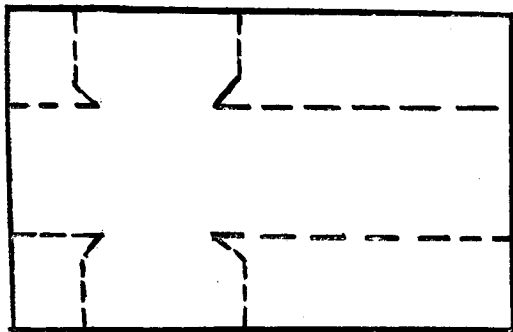

①

ВИТЯТИ,  
ЯК НА  
РИС. ②

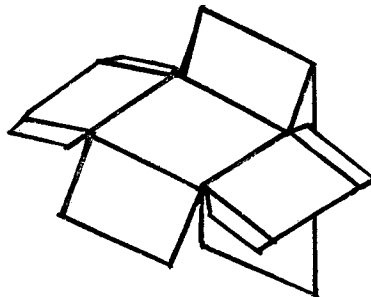

③

СКЛЕЇТИ,  
ЯК НА  
РИС. ④

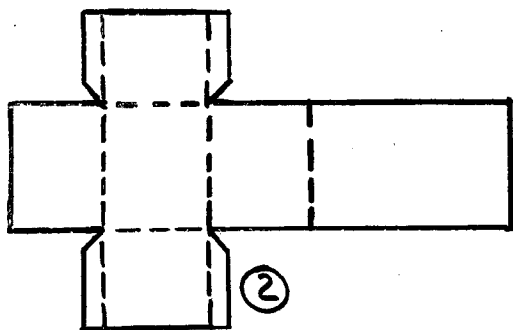

②

ЗІГНУТИ,  
ЯК НА  
РИС. ③

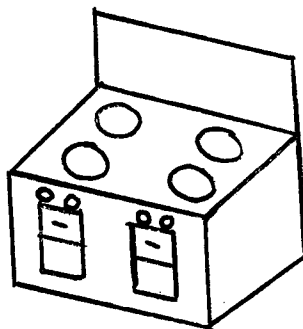

④ ГОТОВА  
ПІЧ

# ПОСУДА (З ПАПЕРУ)



ВИТЯТИ ЗУБЦІ В ПАСОЧКУ ПАПЕРУ

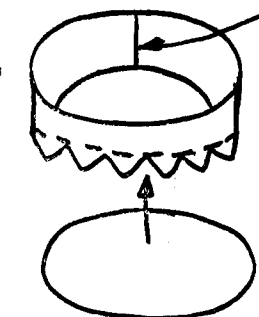

ЗІГНУТИ В КРУЖОК І СКЛЕЇТИ

ЗІГНУВШИ ЗУБЦІ В ②,  
ПРИКЛЕЇТИ ДНО ③

СКРУЧЕНА  
ПАПЕРОВА  
ТРУБОЧКА ІЗ  
СПЛОЩЕНИМ  
КІНЦЕМ

④ ВУХА  
З ПАПЕРУ

ПРЯМОКУТНИЙ  
КУСОК ПАПЕРУ

ПРИКЛЕЇТИ

⑥ ГОТОВА ПОСУДА

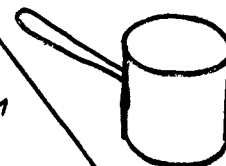

## ЗАЗНАЧУВАННЯ ПРИНАЛЕЖНОСТІ ТОТЕМУ

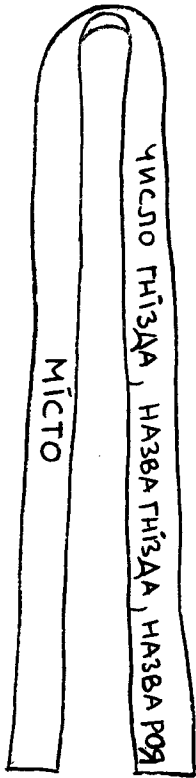

Для ройового  
ТОТЕМУ

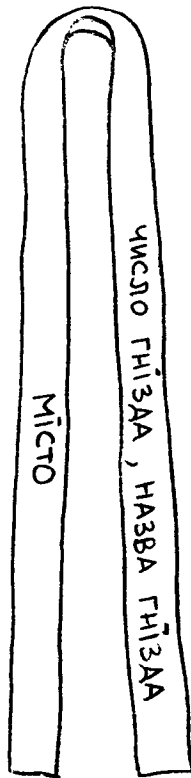

Для гніздового  
ТОТЕМУ

ПАСОЧОК  
(СТРІЧКА АБО ФІЛЬЦ)  
ЖОВТОЇ БАРВИ, ВІДТІНОК  
КРАСКИ Ч. 444 НИТОК DMC  
3  
ВІДПОВІДНИМ НАПИСОМ  
ДЛЯ  
РОЙОВОГО ЧИ ГНІЗДОВОГО  
ТОТЕМУ

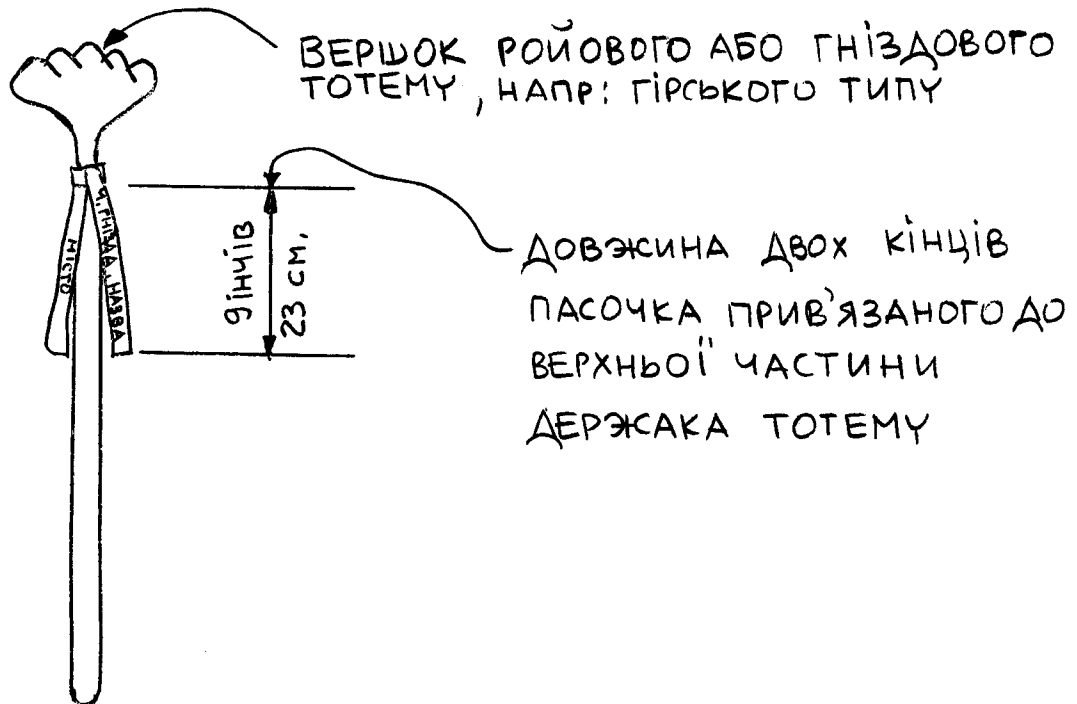

ДОВЖИНА ДВОХ КІНЦІВ  
ПАСОЧКА ПРИВ'ЯЗАНОГО ДО  
ВЕРХНЬОЇ ЧАСТИНИ  
ДЕРЖАКА ТОТЕМУ



# ГНІЗДОВИЙ ТОТЕМ

Для гнізда з гірською назвою

4.1



Ройові символи і дерево-витесані з дошки або витяті з картону (відповідно зміцненого). Або заповняє місце, що не зайняте ройовим символом.

## ЗАГЛИБЛЕННЯ ДЛЯ РОЙОВИХ СИМВОЛІВ

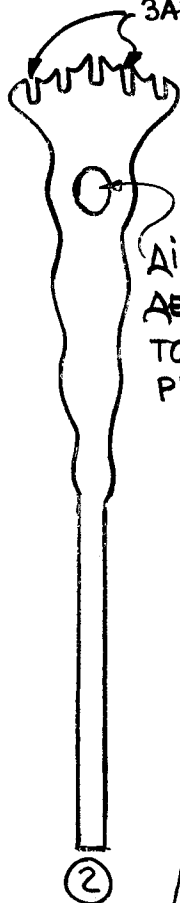
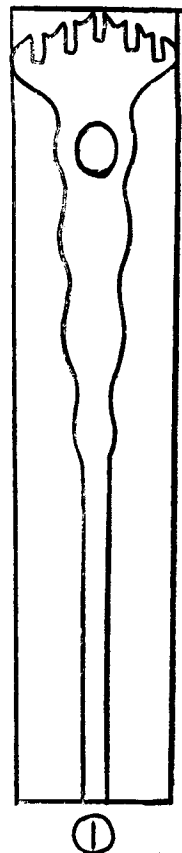

Дірки, щоб з'єднати 2 3 4 разом.

Дірка, щоб держати тотем рукою

- 1 НАРИСУВАТИ ТОТЕМ НА ДОШЦІ
- 2 ВИРІЗАНИЙ ТОТЕМ
- 3 4 БІЧНІ НАКРИВКИ З ДОШКИ, ДИКТИ АБО КАРТОНУ

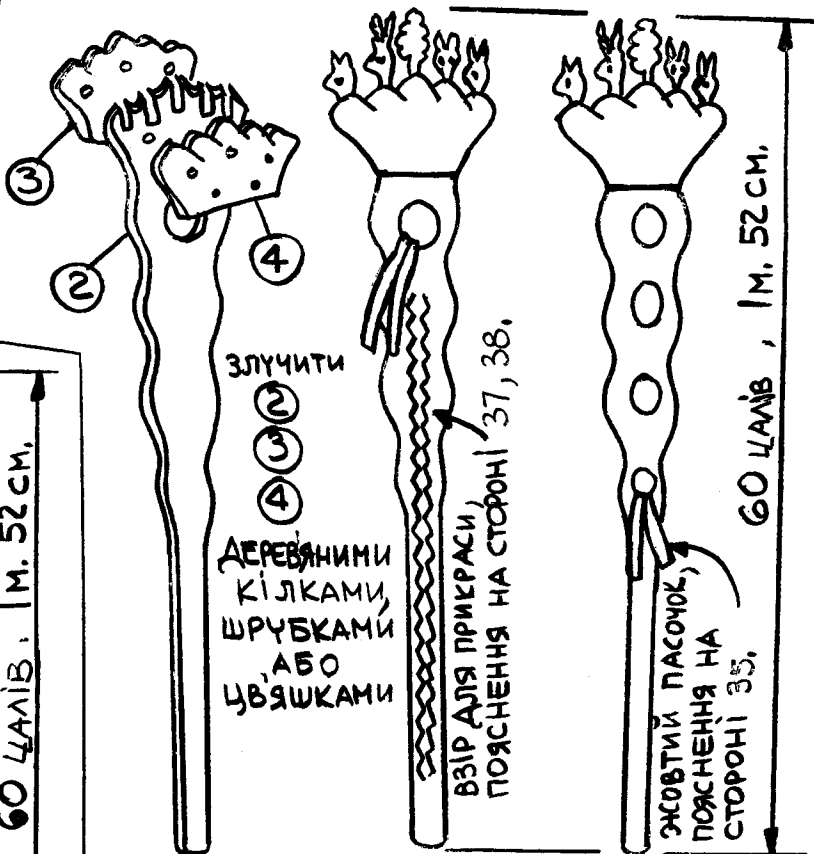

ЯК СКЛАДАТИ ЧАСТИНИ 2 3 4

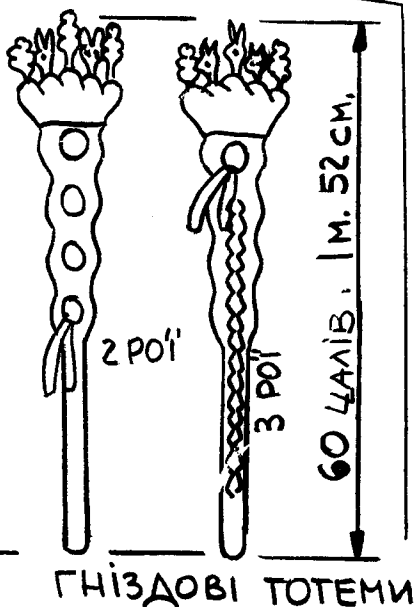
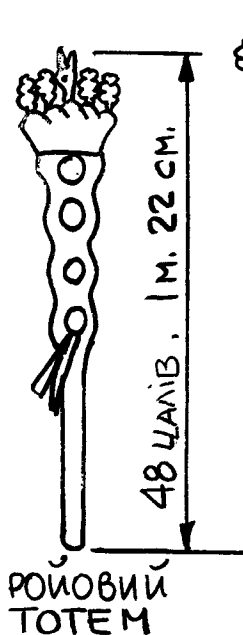

ГНІЗДОВІ ТОТЕМИ 4 РОІ

# ВЗІР

НА ДЕРЖАКУ ТОТЕМА В ПОВНОМУ (НЕ ЗМЕНШЕНОМУ) ВИМІРІ, ПОЯСНЕННЯ НА СТ.38

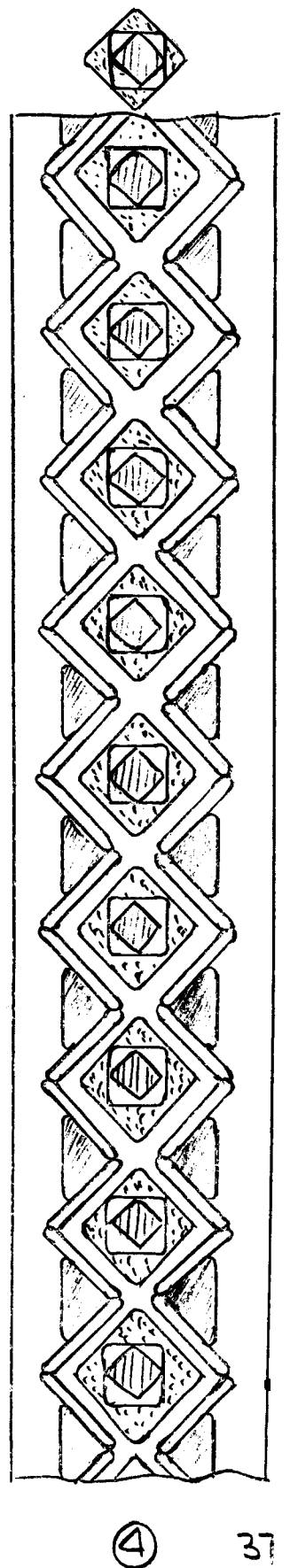
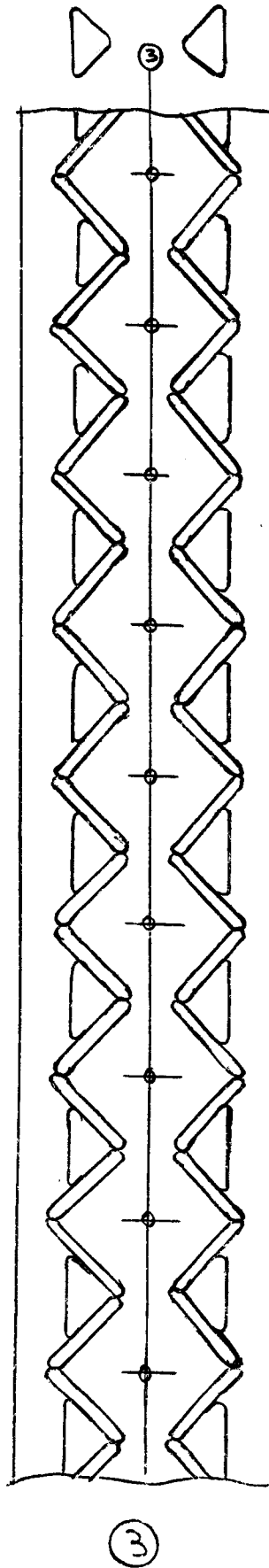
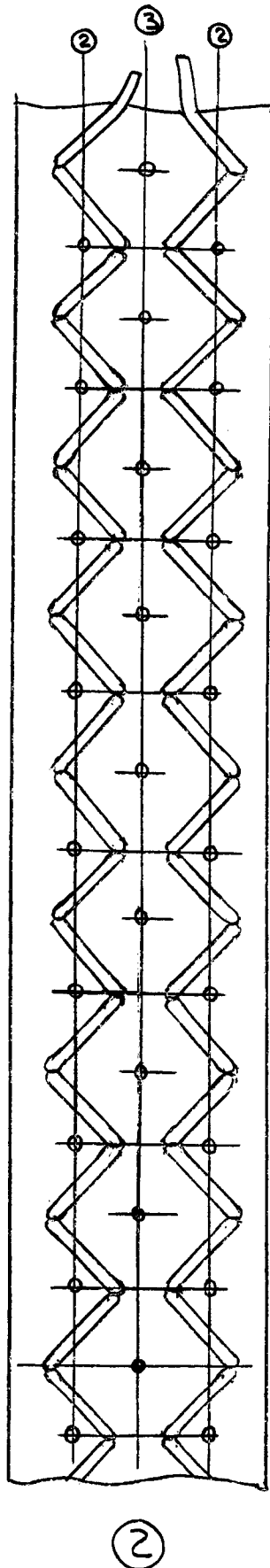
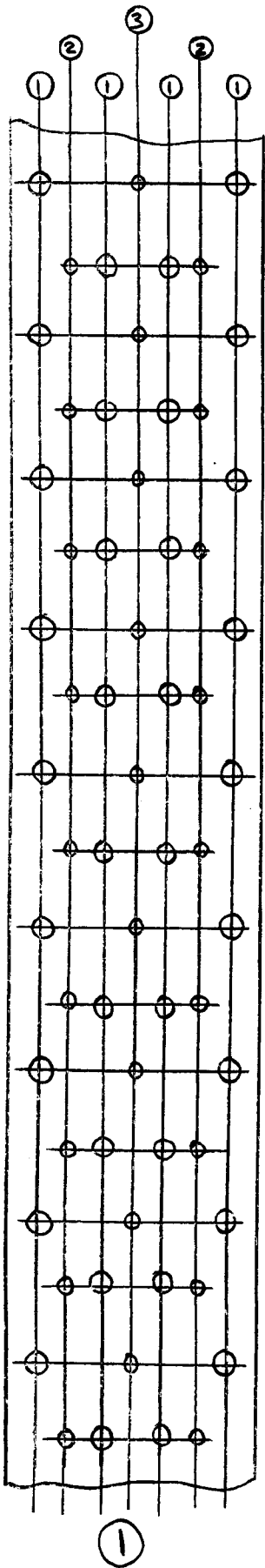

## ПОЯСНЕННЯ,

# ЯК ЗРОБИТИ УКРАЇНСЬКИЙ НАРОДНИЙ ВЗІР НА ДЕРЖАКУ ТОТЕМА

ДО  
СТ.  
37

- ① НАРИСУВАТИ (ЛЕГКО, ОЛІВЦЕМ) ДОПОМОЖНІ ЛІНІЇ ①, ②, ③ НА ЧИСТІЙ, БЕЗ СУКІВ ДОЩИНІ - ДЕРЖАКУ ТОТЕМА.  
ВИВЕРТИТИ МАЛІ ДІРКИ НА СКРІЗЬ СВЕРЛИКОМ НА МІСЦЯХ ВКАЗАНИХ НА РИСУНКУ. ДІРКИ ① МУСЯТЬ БУТИ ВІДПОВІДНОЇ ВЕЛИЧИНИ, ЩОБ КРІЗЬ НИХ ПРОТЯГНУТИ ШНУРОК АБО ВОЛІЧКУ ЧИ ПЛЯСТИКОВИЙ ДРОТИК. ДІРКИ ② МОЖУТЬ БУТИ МЕНШІ - ВОНИ ВЖИВАЮТЬСЯ ДЛЯ ПРИШИТТЯ НИТКОЮ  
ВЕРТЯЧИ СВЕРЛИКОМ (НАЙКРАЩЕ ЕЛЕКТРИЧНИМ) ДІРКИ, ПІДЛОЖИТИ ПІД ДЕРЖАК ТОТЕМУ ІНШУ ДОШКУ, ЩОБ СВЕРЛИК ВЕРТЯЧИ ДІРКУ НАВСКРІЗЬ, НЕ НИЩИВ СТОЛА (ЛИШЕ ПІДЛОЖЕНУ ДОШКУ).  
НЕ ТРЕБА СВЕРЛИКОМ (ПІДЧАС ВЕРЧЕННЯ) ДУЖЕ ТИСНУТИ, БО ДІРКИ ІЗ ДРУГОЇ СТОРОНИ МАТИМУТЬ ВИСКУБАНІ БЕРЕГИ.
- ② ПРОТЯГНУТИ ЧЕРЕЗ ВСІ ДІРКИ ① ПЛЯСТИКОВИЙ ДРОТИК АБО ВОЛІЧКУ, ЗАФАРБОВАНИЙ ШНУРОК БРОНЗОВОЇ АБО ЧОРНОЇ КРАСКИ. ПРОТЯГНУВШИ ЧЕРЕЗ ВСІ ДІРКИ, УТВОРИМО РЯД СВОЕРІДНИХ КВАДРАТИКІВ; ДІРКИ ② І ③ ОСТАЮТЬСЯ ВІДКРИТИМИ,
- ③ ВЖИВАЮЧИ ЛИШЕ ДІРКИ ②, ПРИШИТИ ПОМАРАНЧЕВИЙ ТРИКУТНИК ФІЛЬЦУ ІЗ ДВОХ СТОРІН ДЕРЖАКА (ЯКЩО ХОЧЕТЬСЯ МАТИ ПОВНИЙ ВЗІР НА ДВОХ СТОРОНАХ). ТУТ СЛІД ВЖИВАТИ ПОМАРАНЧЕВОЇ НИТКИ, ЩОБ ВІДТІНОК ЗЛИВАВСЬ ІЗ ВІДТІНКОМ ФІЛЬЦОВОГО ТРИКУТНИКА. ДІРКИ ③ (ПОСЕРЕДИНІ) ОСТАЮТЬСЯ ВІДКРИТИМИ.
- ④ ВЖИВАЮЧИ ЛИШЕ ДІРКИ ③, ПРИШИТИ КВАДРАТИКИ ІЗ ФІЛЬЦУ, ВЖИВАЮЧИ ТАКОЖ ПОМАРАНЧЕВОЇ НИТКИ.

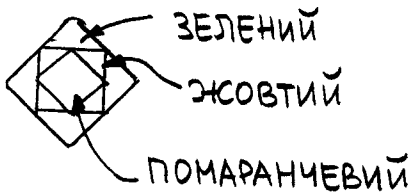

ЗАВВАГА : КРАСКИ МОЖНА ПІДБИРАТИ ДО ВПОДОБИ АЛЕ ВАЖНЕ, ЩОБ ВЗІР БУВ ВИРАЗНИЙ

# ГНІЗДОВИЙ ТОТЕМ

для гнізда із гірською назвою

4.2



ЛИС



Олень



Вовчик



Зайчик



ЗА ПОЯСНЕННЯМИ, ДИВИТИСЬ  
НА ТОТЕМ 4.1 ГІРСЬКОГО  
ТИПУ, СТ. 36.

## ЗАГЛИБЛЕННЯ ДЛЯ РОЙОВИХ СИМВОЛІВ

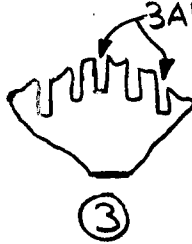
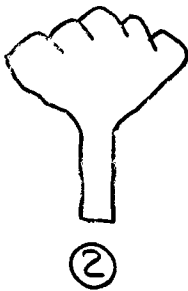
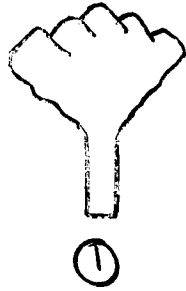

1 2 3 ВІТЯТІ З ДЕРЕВА,  
АБО НАКЛЕЕНІ З КАРТОНУ  
(З ВІДПОВІДНИМ СКРІПЛЕННЯМ)

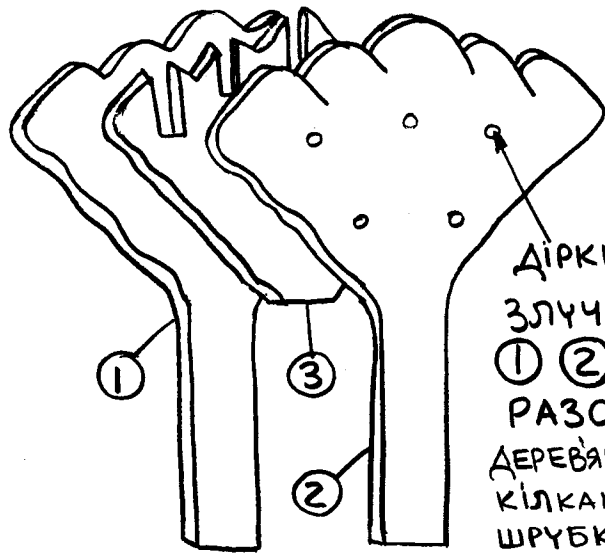

ДІРКИ, ЩОБ  
З'ЛУЧИТИ  
1 2 3  
РАЗОМ  
ДЕРЕВ'ЯНИМИ  
КІЛКАМИ,  
ШРУБКАМИ  
АБО ЦВЯШКАМИ

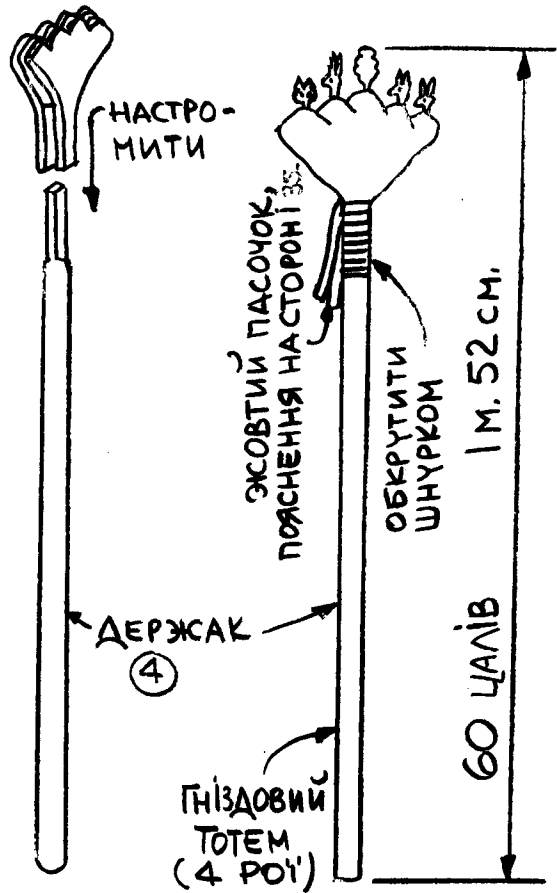

## ІНШІ КОМБІНАЦІЇ

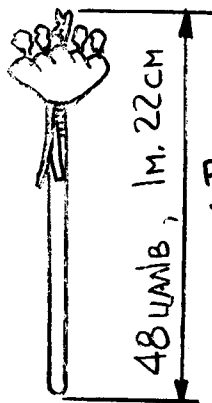

Ройовий  
ТОТЕМ

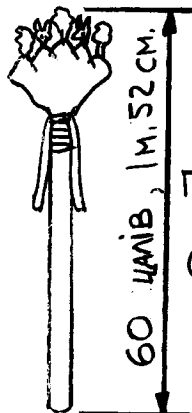

ГНІЗДОВИЙ  
ТОТЕМ  
(2 РОЇ)

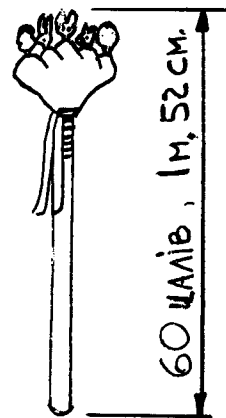

ГНІЗДОВИЙ  
ТОТЕМ  
(3 РОЇ)

# ГНІЗДОВИЙ ТОТЕМ ДЛЯ ГНІЗА ІЗ ГІРСЬКОЮ НАЗВОЮ

4.3



ЛИС



ОЛЕНЬ



ВОВЧИК



ЗАЙЧИК



АБЕРЕН

ЗА ПОЯСНЕННЯМИ ДИВИТИСЬ  
НА ТОТЕМ Ч. 1. ГІРСЬКОГО ТИПУ,  
СТ. 36.

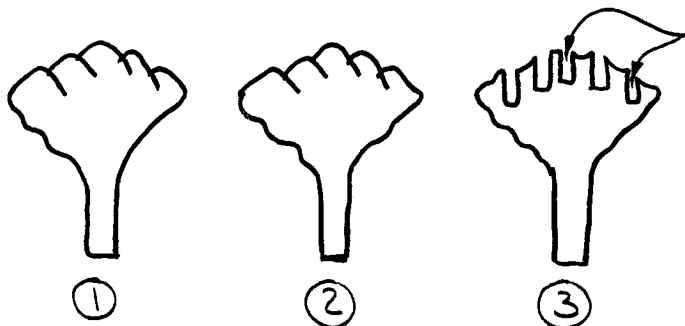

ЗАГЛИБЛЕННЯ ДЛЯ РОЙОВИХ СИМВОЛІВ

① ② ③ ВИРІЗАНІ З ДЕРЕВА, АБО  
СКЛЕЕНІ З КАРТОНУ (ЗВІДПОВІДНИМ  
СКРІПЛЕННЯМ)

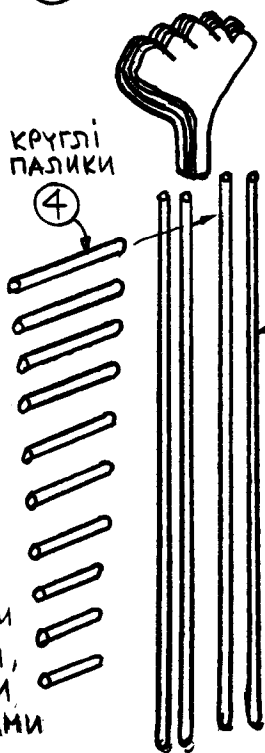
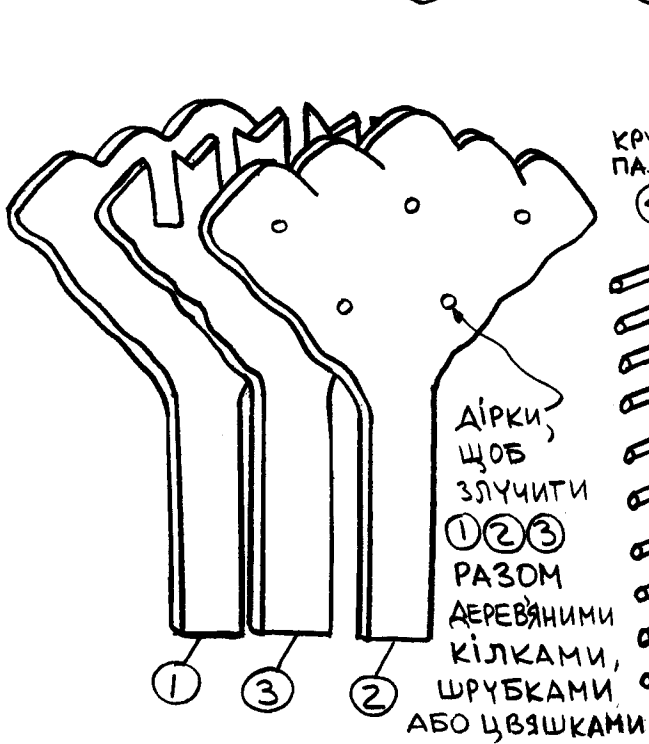

ЖОВТИЙ  
ПАСОЧОК,  
ПОЯСНЕННЯ  
НА СТОРОНІ  
35.

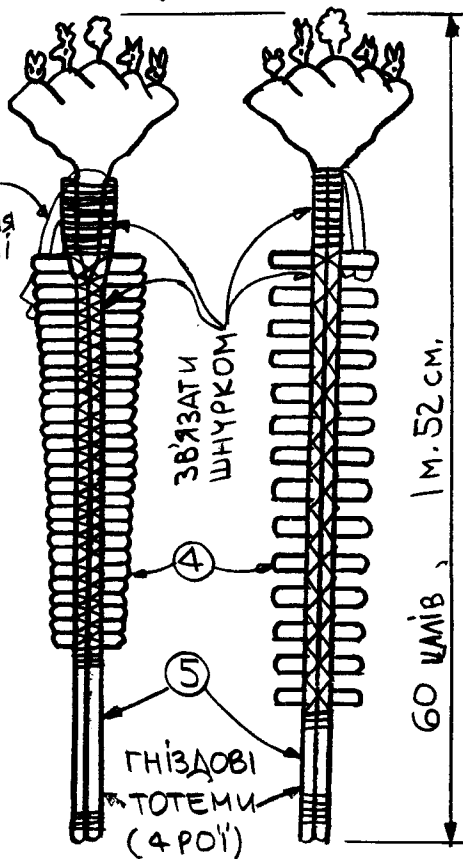

## ІНШІ КОМБІНАЦІЇ

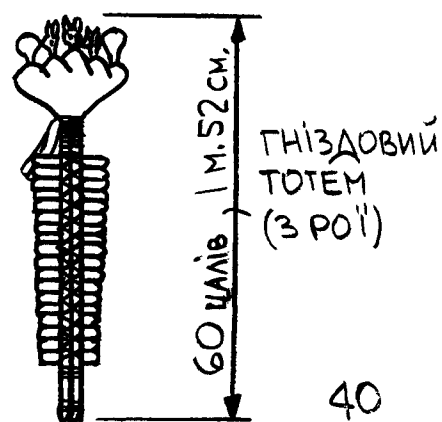
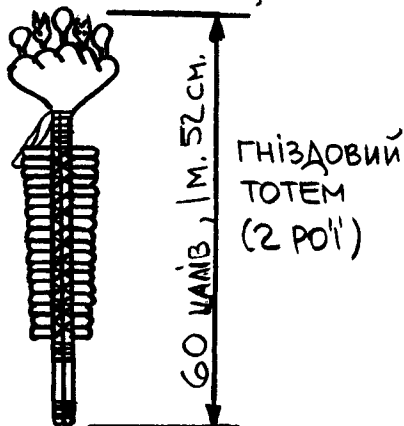

# ГНІЗДОВИЙ ТОТЕМ ДЛЯ ГНІЗДА ІЗ ГІРСЬКОЮ НАЗВОЮ

4.4



ЛИС



ОЛЕНЬ



ВОВЧИК



ЗАЙЧИК



ДЕРЕВО

ЗА ПОЯСНЕННЯМИ ДИВИТИКЬ  
НА ТОТЕМ Ч.1 ГІРСЬКОГО  
ТИПУ, СТ. 36,

## ЗАГЛИБЛЕННЯ ДЛЯ РОЙОВИХ СИМВОЛІВ

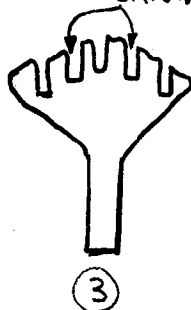
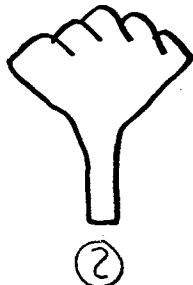
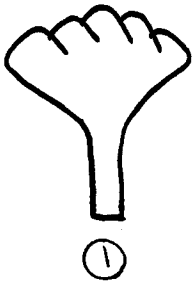

① ② ③ ВИТЯГІ З ДЕРЕВА, АБО  
КЛЕЕНІ З КАРТОНУ (ВІДПОВІДНО  
ЙОГО ЗМІЦНЮЮЧИ)

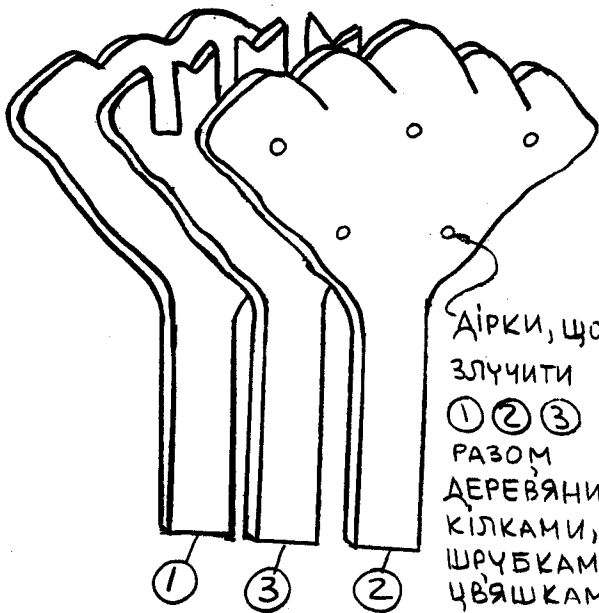

КРУГЛІ  
ПАЛІЧКИ

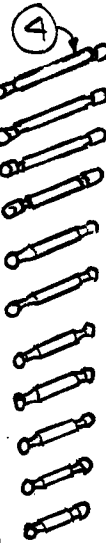

ЖОВТИЙ  
ПАСОЧОК,  
ПОЯСНЕННЯ НА  
СТОРОНІ 35

ЗВ'ЯЗАТИ  
ШНУРКОМ

④

⑤  
КРУГЛІ  
ПРУТИКИ

ГНІЗДОВИЙ  
ТОТЕМ  
(4 РОЇ)

60 ІНЧІВ, 1 М. 52 СМ.

## ІНШІ КОМБІНАЦІЇ

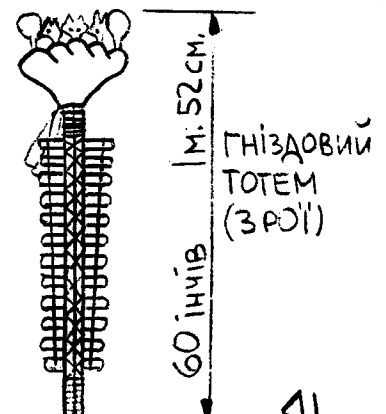
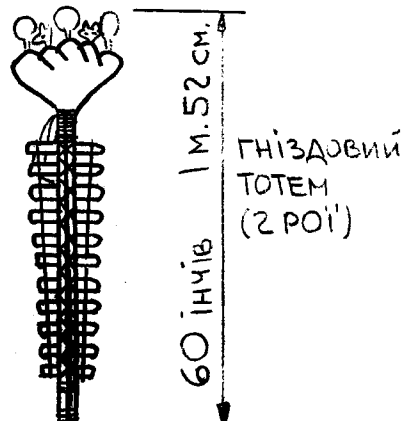
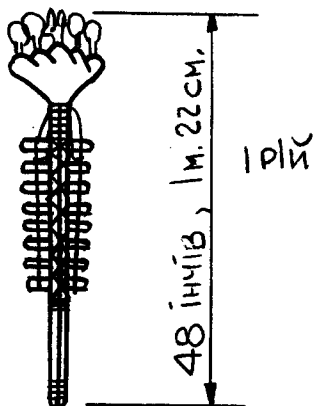

# ГНІЗДОВИЙ ТОТЕМ

для гнізда із гірською назвою

4.5



ЗА ПОЯСНЕННЯМИ ДИВИТИСЬ  
НА ТОТЕМ Ч.1  
ГІРСЬКОГО,  
СТ. 36.

ЗАГЛИБЛЕННЯ ДЛЯ РОЙОВИХ СИМВОЛІВ

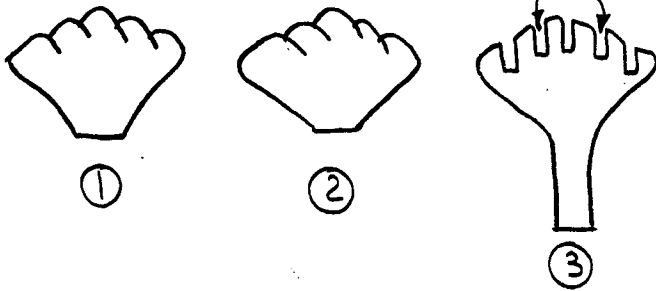

①②③ ВИРІЗАНІ З ДОШКИ (ДИКТИ)  
АБО КЛЕЕНІ З КАРТОНУ (ВІДПОВІДНИМ  
СКРІПЛЕННЯМ).

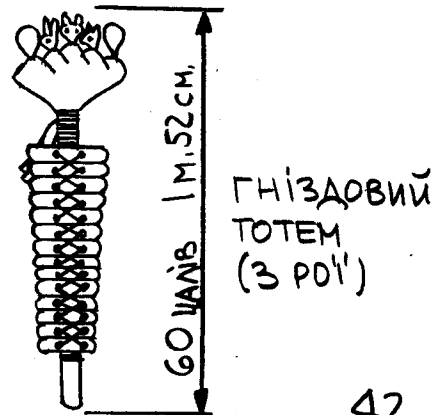
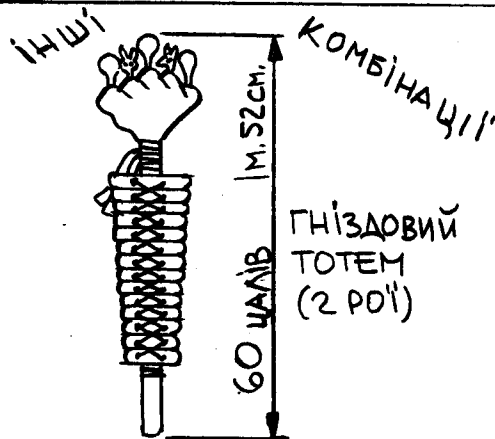
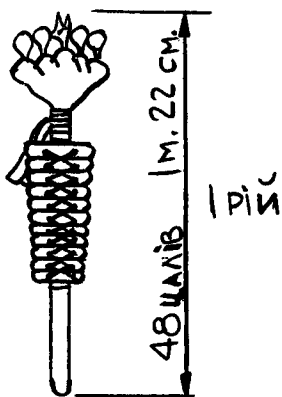
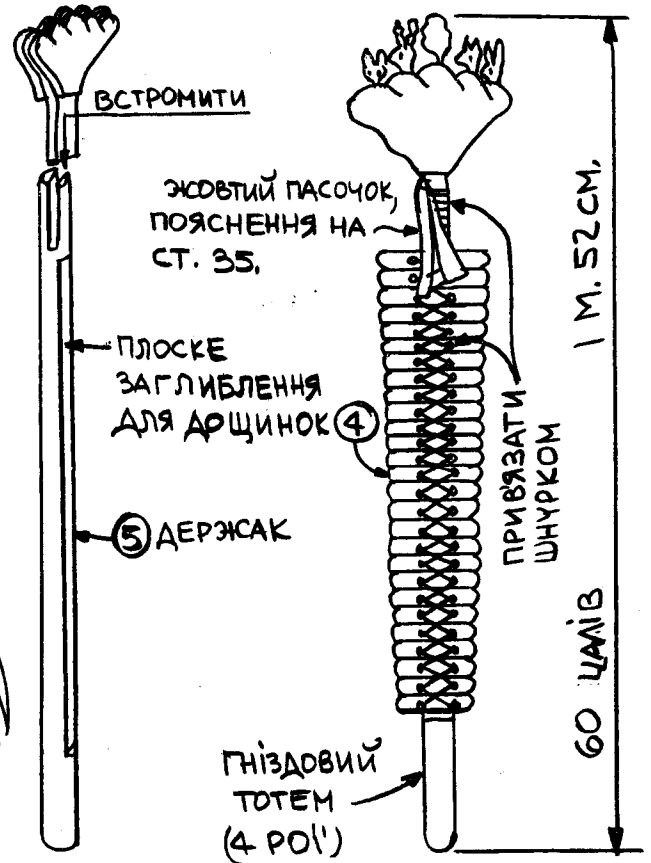
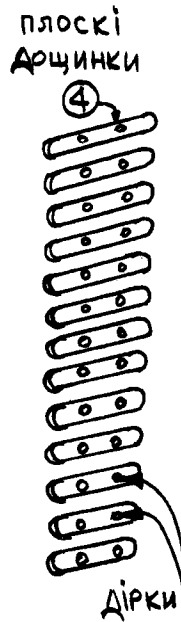
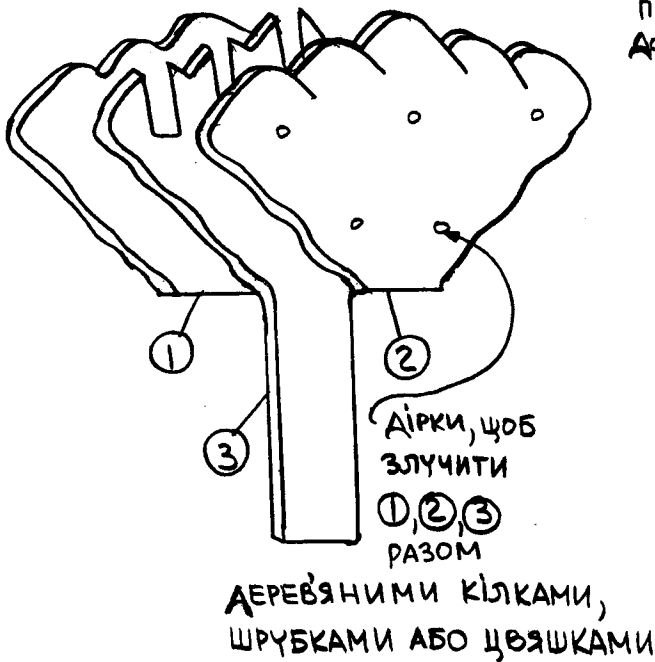

# ГНІЗДОВИЙ ТОТЕМ ДЛЯ ГНІЗА ІЗ ГІРСЬКОЮ НАЗВОЮ

4.6



ЗА ПОЯСНЕННЯМИ ДИВИТИСЬ  
НА ТОТЕМ Ч. 1 ГІРСЬКОГО  
ТИПУ, СТ. 36.

## ЗАГЛИБЛЕННЯ ДЛЯ РОЙОВИХ СИМВОЛІВ

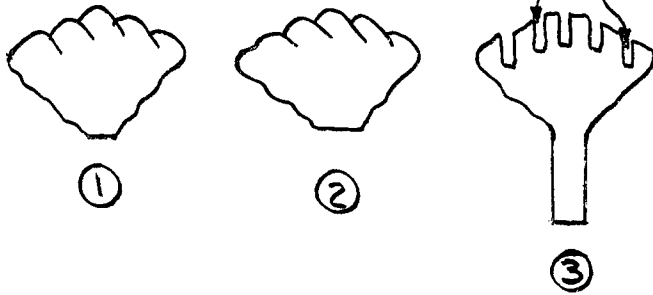

① ② ③ ВИРІЗАНИ З ДЕРЕВА, АБО  
КЛЕЄНІ З КАРТОНУ (ЗВІДПОВІДНИМ  
СКРІПЛЕННЯМ).



ДОЩИНКИ  
ІЗ ДІРКАМИ

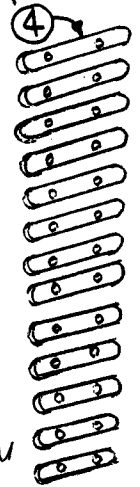

ЖОВТИЙ  
ПАСОЧОК  
ПОЯСНЕННЯ  
НА СТ. 35.

⑤  
2 ПЛОСКІ  
ДОЩИНКИ

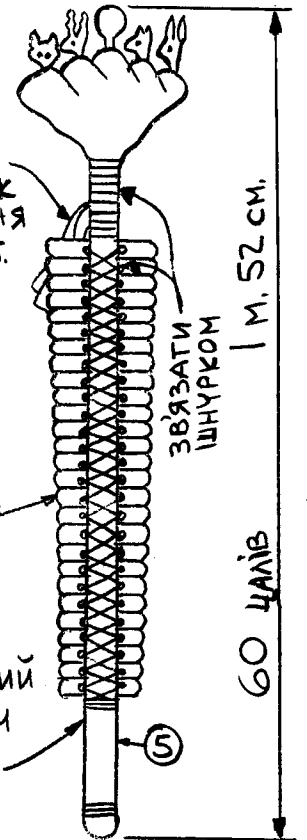

## ІНШІ КОМБІНАЦІЇ

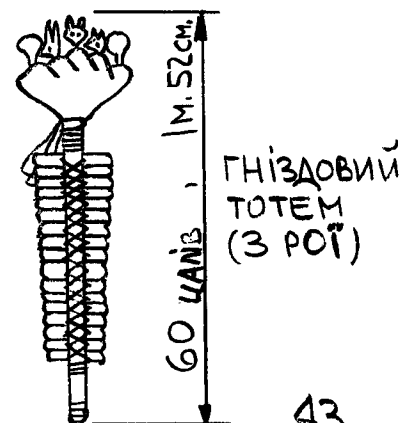
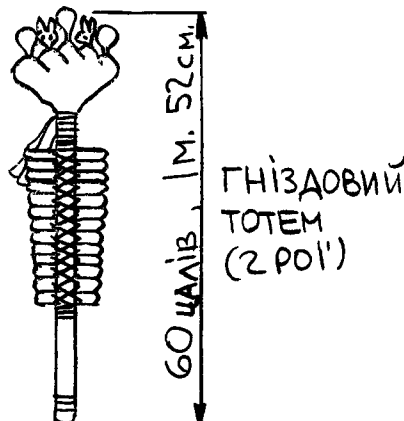
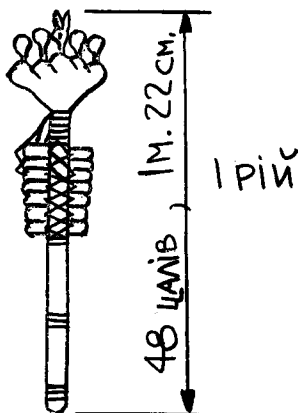



# ГНІЗДОВИЙ ТОТЕМ ДЛЯ ГНІЗДА З ГІРСЬКОЮ НАЗВОЮ

4.7

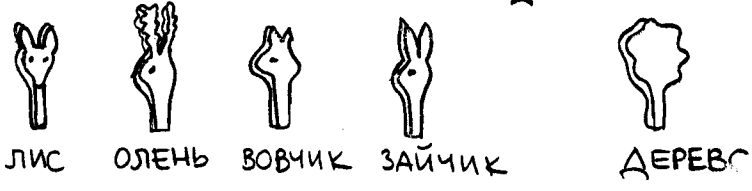

ЗА ПОЯСНЕННЯМИ  
ДИВИТИСЬ НА ТОТЕМ  
Ч. 1. ГІРСЬКОГО ТИПУ,  
СТОРОНА 36.

## ЗАГЛИБЛЕННЯ ДЛЯ РОЙОВИХ СИМВОЛІВ

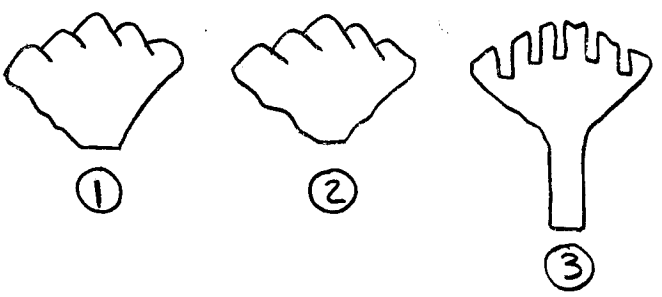

① ② ③ ВИРІЗАНИ З ДЕРЕВА АБО  
КЛЕЄНІ З КАРТОНУ (ЗВІДПОВІДНИМ  
СКРІПЛЕННЯМ).

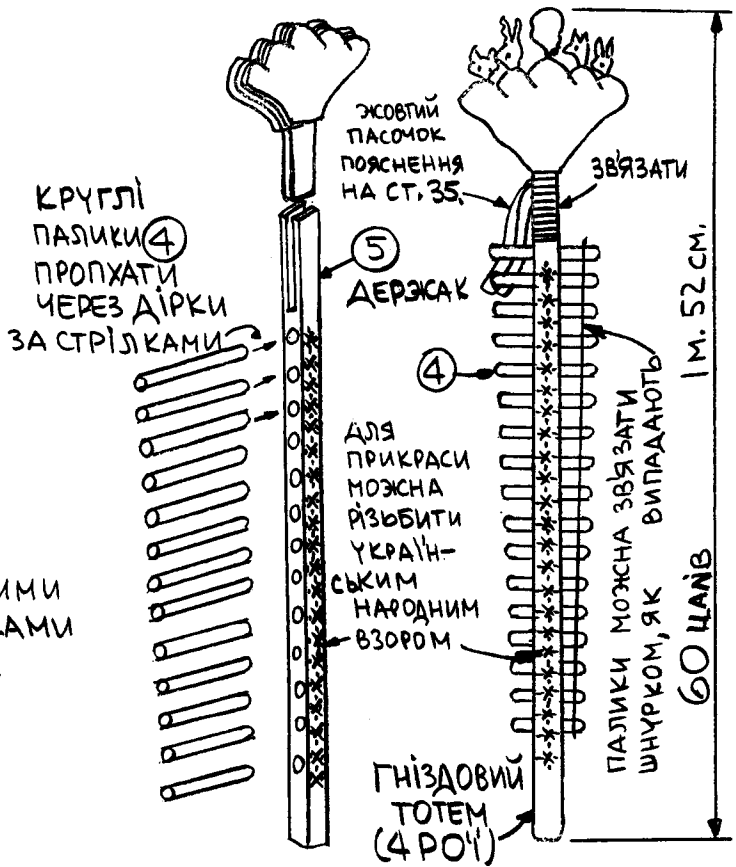
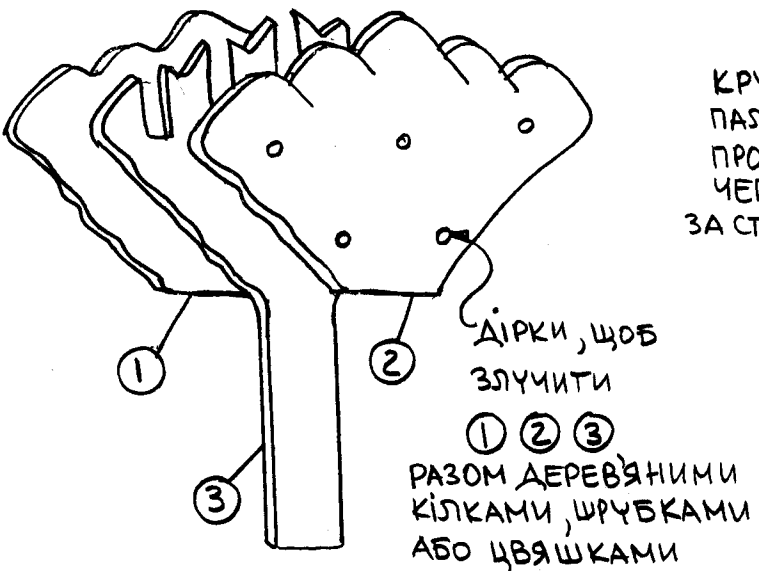

## ІНШІ КОМБІНАЦІЇ

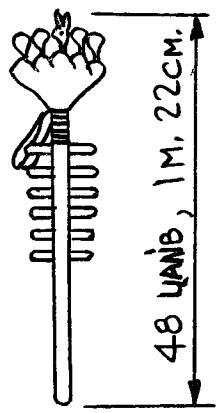

1 РОЇ

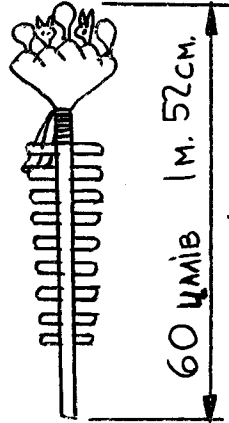

ГНІЗДОВИЙ  
ТОТЕМ  
(2 РОЇ)

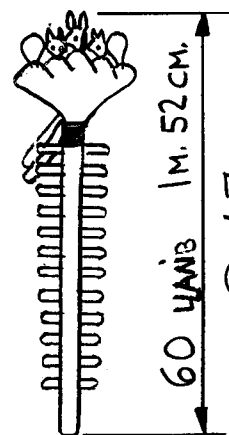

ГНІЗДОВИЙ  
ТОТЕМ  
(3 РОЇ)